

KUMATSUGEN®

GENERATING POWER



GB3000
003656

GB3700P
012276

GB6500M
000068

GB8500MP
014645

GB9000MP
014720

GB10000MP
018438

EN User Manual

v2.2

EL Οδηγίες Χρήσης



WWW.NIKOLAOUTOOLS.GR



Technical Data of Gasoline Generators / Τεχνικά Δεδομένα Γεννητριών Βενζίνης				
Model	Μοντέλο	GB3000	GB3700P	GB6500M
Nominal Voltage & Frequency	Ονομαστική τάση & Συχνότητα	230 V AC - 50 Hz	230 V AC - 50 Hz	230 V AC - 50 Hz
Nominal power output (kW)	Ονομαστική ισχύς	3,3 kVA	3,3 kVA	7 kVA
Maximum Power (kW)	Μέγιστη ισχύς (kW)	3,5 kVA	3,5 kVA	7,5 kVA
DC Voltage (Volt)	Τάση DC (Volt)	12	12	12
Voltage Regulation	Ρύθμισης Τάσης	AVR	AVR	AVR
Engine Type	Τύπος Κινητήρα	4 stroke, air-cooled 4χρονος, αερόψυκτος	4 stroke, air-cooled 4χρονος, αερόψυκτος	4 stroke, air-cooled 4χρονος, αερόψυκτος
Displacement (cc)	Κυβικά (cc)	208	208	420
Horsepower (hP)	Ιπποδύναμη (hP)	7	7	16
Cooling system	Σύστημα Ψύξης	Air Cooled Engine Αερόψυκτος Κινητήρας	Air Cooled Engine Αερόψυκτος Κινητήρας	Air Cooled Engine Αερόψυκτος Κινητήρας
Oil tank capacity (lt)	Χωρητικότητα δεξαμενής λαδιού (lt)	0,6	0,6	1,4
Fuel	Καύσιμο	Gasoline/Βενζίνη	Gasoline/Βενζίνη	Gasoline/Βενζίνη
Fuel tank capacity (lt)	Χωρητικότητα δεξαμενής καυσίμου (lt)	15	15	25
Noise at 7 meters distance (db(A))	Θόρυβος (στα 7 μέτρα) (db(A))	≤ 68	≤ 68	≤ 75
Dimensions (L x P x A) (mm)	Διαστάσεις (L x W x H) (mm)	590 x 430 x 450	590 x 430 x 450	680 x 510 x 550
Weight (kg)	Βάρος (kg)	39	39	73
Sockets	Πρίζες	2 x 16 A, 1 x 12 V DC	2 x 16 A, 1 x 12 V DC	2 x 16 A, 1 x 12 V DC
Other characteristics	Άλλα χαρακτηριστικά	-	-	μίζα, μπαταρία/starter, battery

Model	Μοντέλο	GB8500MP	GB9000MP	GB10000MP
Nominal Voltage & Frequency	Ονομαστική τάση & Συχνότητα	230 V AC - 50 Hz	230 V AC - 50 Hz	230 V AC - 50 Hz
Nominal power output (kW)	Ονομαστική ισχύς	7,5 kVA	8,5kVA	9 κVA
Maximum Power (kW)	Μέγιστη ισχύς (kW)	8,1 kVA	9 kVA	10 kVA
DC Voltage (Volt)	Τάση DC (Volt)	12	12	12
Voltage Regulation	Ρύθμισης Τάσης	AVR	AVR	AVR
Engine Type	Τύπος Κινητήρα	4 stroke, air-cooled 4χρονος, αερόψυκτος	4 stroke, air-cooled 4χρονος, αερόψυκτος	4 stroke, air-cooled 4χρονος, αερόψυκτος
Displacement (cc)	Κυβικά (cc)	420	459	459
Horsepower (hP)	Ιπποδύναμη (hP)	16	18	18
Cooling system	Σύστημα Ψύξης	Air Cooled Engine Αερόψυκτος Κινητήρας	Air Cooled Engine Αερόψυκτος Κινητήρας	Air Cooled Engine Αερόψυκτος Κινητήρας
Oil tank capacity (lt)	Χωρητικότητα δεξαμενής λαδιού (lt)	1,4	1,4	1,4
Fuel	Καύσιμο	Gasoline/Βενζίνη	Gasoline/Βενζίνη	Gasoline/Βενζίνη
Fuel tank capacity (lt)	Χωρητικότητα δεξαμενής καυσίμου (lt)	28	28	28
Noise at 7 meters distance (db(A))	Θόρυβος (στα 7 μέτρα) (db(A))	≤ 76	≤ 76	≤ 80
Dimensions (L x P x A) (mm)	Διαστάσεις (L x W x H) (mm)	720 x 530 x 610	720 x 530 x 610	720 x 530 x 610
Weight (kg)	Βάρος (kg)	81	78	87
Sockets	Πρίζες	2 x 16 A, 1 X 12 V DC	2 x 16 A, 1 X 12 V DC	2 x 16 A, 1 x 12 V DC
Other characteristics	Άλλα χαρακτηριστικά	μίζα, μπαταρία/starter, battery	μίζα, μπαταρία/starter, battery	μίζα, μπαταρία/starter, battery

ATTENTION

1. Children should be kept in a safe distance from the generator.
2. Do not touch the engine and muffler while the generator is working or was just turned down to avoid injury. Please pay attention to the warning stickers on the generator.
3. Electrical equipment (including cables and plug connecting component) should be in good condition before starting.
4. New circuit breaker must be of the same level of performance, characteristics and parameters as the one of replacement.
5. Due to high mechanical stress, only rubber sheath cables or parity products are allowed to be used.
6. When using extension wire or mobile distribution cabinets, wire with 1.5mm cross section should not be longer than 60 metres; for 2.5mm cross section, wire should not be longer than 100 metres.
7. For manual starting engines, the risk of a sudden change in direction of rotation must be avoided.
8. On standard working conditions, the generator can only load on a rated output. If the working conditions are not standard, the generator should be run at a lower output. When temperature, altitude and humidity is higher than standard working conditions, the generator can reduce the output.
9. Before any checks or maintenance work to the generator, the engine must be stopped. Disassemble the spark plug and key to make sure the engine will not start improperly/suddenly. Then check and maintain the generator based on the scheduled repair calendar.
10. Besides daily maintenance and cleaning, other specific checking and readjustments to the generator should be conducted by authorized professional personnel only and the required components sourced by them. (Contact your local retailers.)
11. A new or newly repaired machine must undergo a breaking-in period of at least 30 hours, during which its performance should not exceed 75% of rated performance.

THE IMPORTANCE OF THE SECURITY LABEL

	Caution		Risk of electric shock
	Stay away from the heat source		Do not remove moving parts
	Read the user manual before using		Do not use in the rain, do not wash with water jet
	Earthing terminal		Do not use in a non ventilated area for the risk of death
	Conduct oil check		Don't use water in case of an oil fire
	Keep safety distance		Toxic exhaust fumes with risk of death
	Hearing protection		HOT SURFACE
	Don't let children without surveillance around the device		Do not spill out when fueling. Remember to stop generator before fueling.
	Within the EU, this symbol indicates that this product cannot be disposed of as waste. It contains valuable recyclable materials, and a recycling process should be followed to avoid damage to the environment and the human health from uncontrolled waste disposal. Please dispose of the device through appropriate collection systems or through your original retailer. This is a recyclable device.		
	Do not connect to electronic devices		

INTENDED USE / NOT INTENDED USE

This machine is a portable generator with a four-stroke gasoline engine, with AC, 50Hz / 60Hz and 12V DC output for domestic use.

- This gasoline generator is suitable for temporary power supply.
- The machine must only be operated outdoors or in a ventilated room.
- This product is intended for household use only in accordance with the instructions. All other applications, including professional use, are specifically excluded. For damage or injury resulting from such an abuse, the user / operator is liable and not the manufacturer.
- Part of the intended use is also the consideration of the safety and operating instructions in the manual.
- Persons who operate this machine should be familiar with the instructions and the possible dangers of using it. In addition, the existing safety rules should be strictly followed. Other general rules for safety and security areas should be respected.
- If there are user-made changes to the machine, there is no manufacturer liability for any damage from this set and the warranty is considered expired.

RESIDUAL RISKS

Even when the machine is properly used, there is always some residual risk that can not be ruled out. Because of the construction of the machine during the use the following potential hazards can arise:

- Inhalation of fumes (poisoning danger)
- Avoid contact with hot surfaces / exhaust system (danger of severe burns)
- Impairment of hearing for non-adherence to the prescribed hearing protection
- Skin contact with petrol/oil
- Inhalation of gasoline fumes

SAFETY TIPS

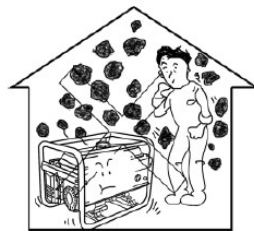

Never operate the generator in poor ventilated areas. If you cannot avoid indoor use, make sure that the room is adequately ventilated so that it does not affect people and animals. If you feel drowsy or have other symptoms of fatigue, seek fresh air. Ventilate the room very well before you enter and seek medical assistance.



Do not operate the generator under humid weather to avoid electric shock or short circuits. Do not touch the generator when either the generator or your hands are wet. **This generator is not waterproof**, so it should not be used in a place exposed to rain, snow or water splashes.

Never connect to house power circuit if commercial power supply is not cut. Always make sure that the general circuit breaker is closed. Otherwise, the sudden restoration of power may cause damage to either the generator or the appliance, and there is also a risk of fire.

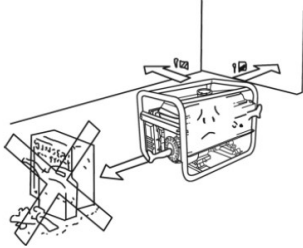

Keep at least 1 m (3ft) away from inflammables. Store flammable materials such as gasoline, kerosene, matches, etc. away from the generator, as the temperature around the generator may rise during its operation.

Do not smoke while fuelling.



Make sure not to overfill when refuelling. Dry with a clean cloth in case you spill fuel outside.

Remember to stop generator before fuelling.



Other safety measures:

- Do not touch the exhaust or the exhaust cover under any circumstances while the engine is running or has just stopped.
- Never permit anyone to operate the generator without proper instructions.
- Always wear safety shoes and proper clothing.
- Keep children and pets away from the generator when it is operating.
- **Do not use any other types of fuel other than the ones listed.**
- Always operate the generator on level ground to ensure optimal operation and avoid fuel leakage.

PARTS AND COMPONENTS INTRODUCTION

Model: Unit

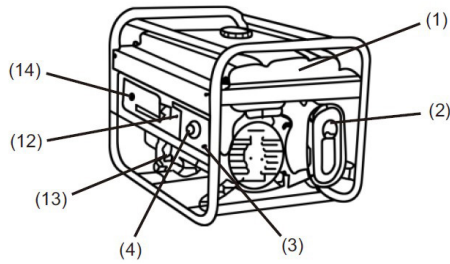

- (1) Fuel tank
- (2) Muffler
- (3) Earthing terminal
- (4) AC socket/plug
- (5) Carburetor throttle lever
- (6) Starter handle
- (7) Fuel cock
- (8) Air filter
- (9) Pipe frame
- (10) Spark plug
- (11) Fuel tank cap
- (12) Breaker
- (13) Oil gauge Dipstick
- (14) Starter switch
- (15) AC protector

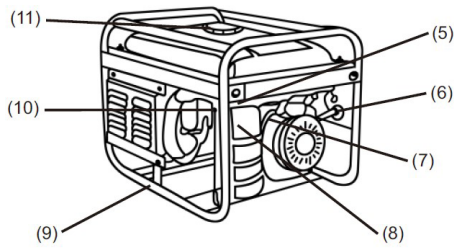

Model: Simple Unit

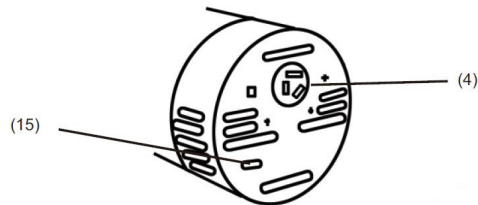
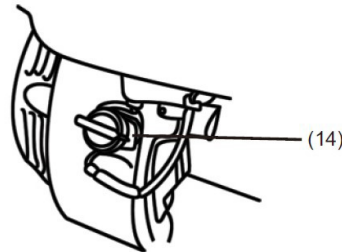
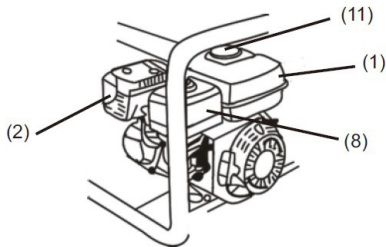

(Non-frame model)

INSPECTION BEFORE OPERATING

1. Oil level

Always check the oil level before using the machine, with the generator switched off and on a level surface.

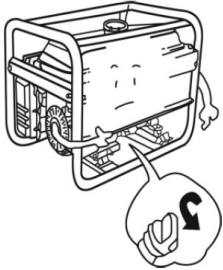

1. Unscrew the oil filler gauge (dipstick) and clean it with a clean cloth.

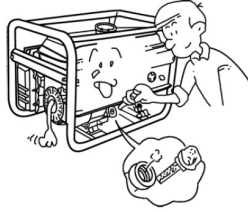

2. Insert the dipstick back without rescrewing, and check the oil level.

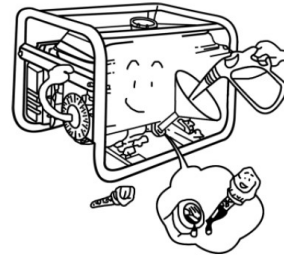

3. In case the oil level is below the lower mark of the dipstick, refill the oil to the upper mark.

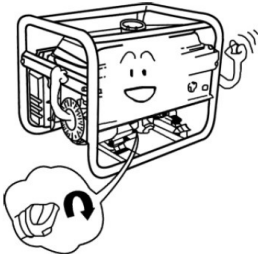

4. Screw back on the dipstick.

2. Fuel

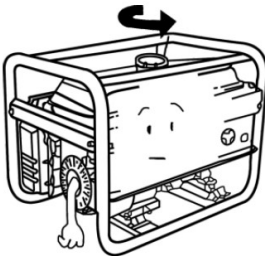

1. Open the fuel tank cap.

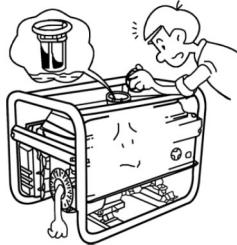

2. Check the fuel level, and refuel if necessary.

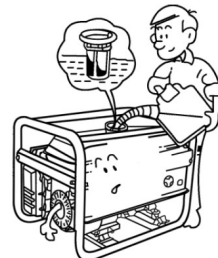

3. Refuel up to the shoulder of the fuel filler.

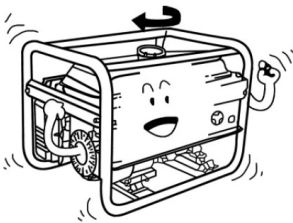

4. Screw back on the fuel tank cap.

KUMATSUGEN
GENERATING POWER

3. Air filter

1. Loosen the clip and remove the air filter housing. (For model: CL)
Loosen the wing-nut and remove the air filter cover. (For model: C)

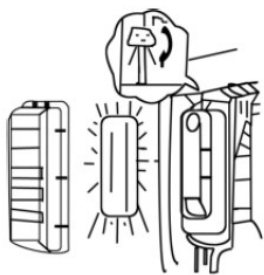

(Model: Unit)

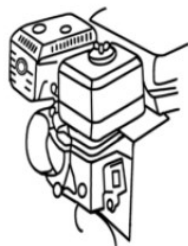

(Model: Simple unit)

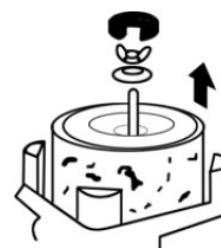

2. Loosen the wing-nut and washer, and remove the element.

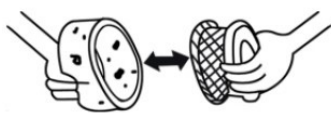

3. Separate the primary and secondary element.

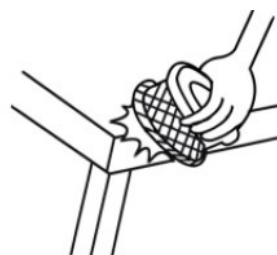

5. Tap the element or use compress air to blow from inside.

4.
 - i. Wash.
 - ii. Squeeze excess off.
 - iii. Soak with oil.
 - iv. Squeeze excess off.



(Model: Simple unit)

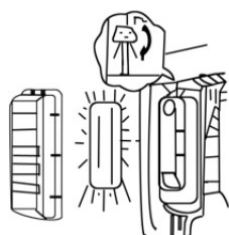

(Model: Unit)

STARTING THE GENERATOR

1. Remove all the loads from AC socket and switch off the BREAKER.

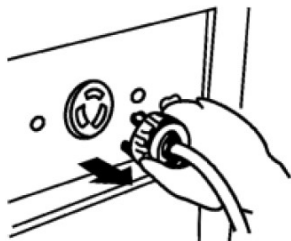

Model: Unit

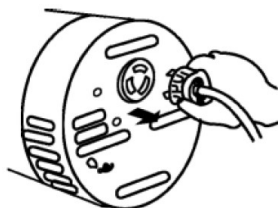

Model: Simple Unit

2. Set the fuel cock to "ON" position.



Model: Unit

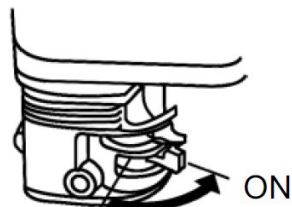

Model: Simple Unit

3. Push the choke lever to "OFF" position.

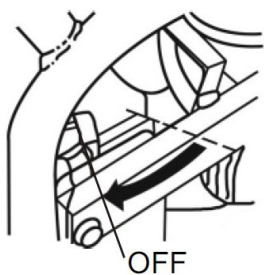

Model: Unit

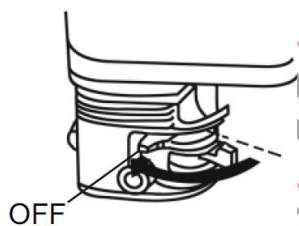

Model: Simple Unit

4. Turn the engine switch to "ON" position.

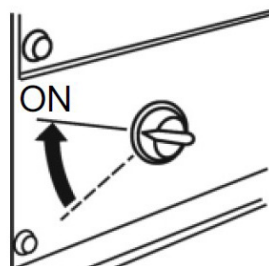

Model: Unit

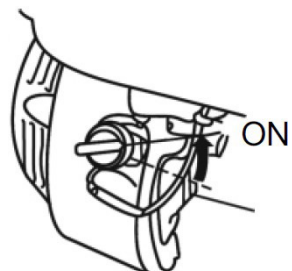

Model: Simple Unit

5. Pull the starter handle until resistance is felt, then pull it out swiftly from original position.

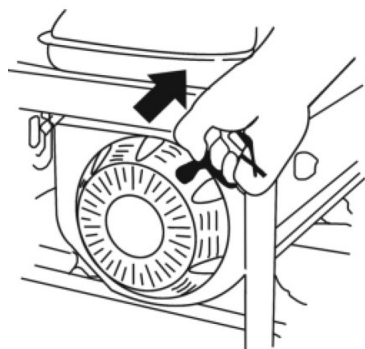

6. Once the generator starts, gradually turn the chock lever to "ON" position.

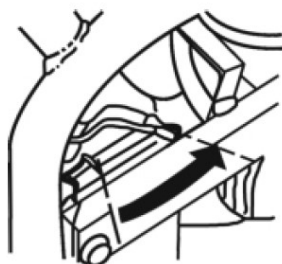

Model: Unit

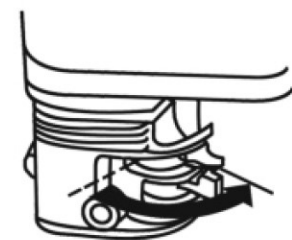

Model: Simple Unit

ELECTRICAL CONNECTION

CAUTION!

To keep the generator in the best running and electrical condition, please adhere to the following:

Ground the generator to prevent electric shock. Connect a piece of heavy wire between the grounding terminal of the generator and an external grounding device. If you are unsure of the correct way to connect and ground the generator, seek assistance from a licensed electrician.

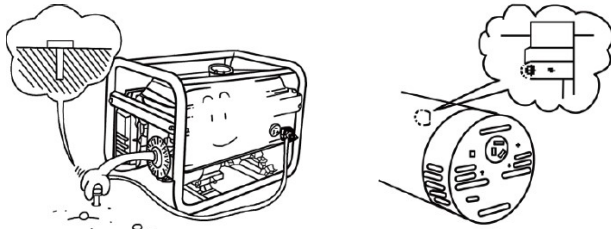

(Model: Unit, Simple unit)

Refer to the following table for the recommended electrical consumption of certain appliances:

Type	Wattage		Appliance	Example		
	Starting	Rated		Appliance	Starting	Rated
Electric bulb or heater	X1	X1	Electric bulb	Electric bulb 100W	100VA(W)	100VA(W)
			TV			
Fluorescent light bulb	X2	X1.5		40W Fluorescent light bulb	80VA(W)	60VA(W)
			Fluorescent light bulb			
Motor Drive	X3-5	X2	Refrigerator	Refrigerator 150W	450-750 VA	300VA(W)
			Electric fan			

CAUTION!

- Allow the machine to warm up without loading for 3 minutes.
- Make sure that all devices are in good condition when you connect them to the generator.
- If the generator supplies power to more than 2 devices, make sure you connect and start them one by one with the highest input power first.
- Most motorized devices require more than the listed power to start.
- Do not exceed the power limit needed for any single phase current.
- **If an appliance starts to operate abnormally (becomes slow or stops suddenly), turn off the generator from the main switch immediately.** Then unplug the appliance and examine it for signs of malfunction.

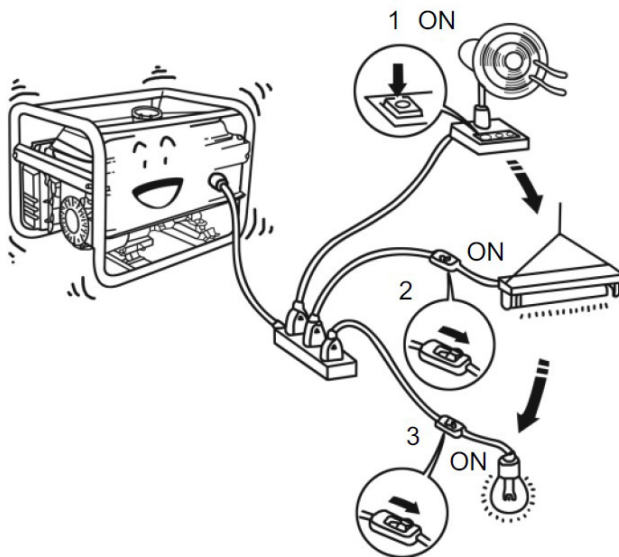

CAUTION: Do not connect the generator to a home's power circuit. When such a connection is necessary, be sure that a skilled electrician does the job. Improper connecting between the generator and the home's power circuit may cause damage to the generator, and even lead to a fire accident.

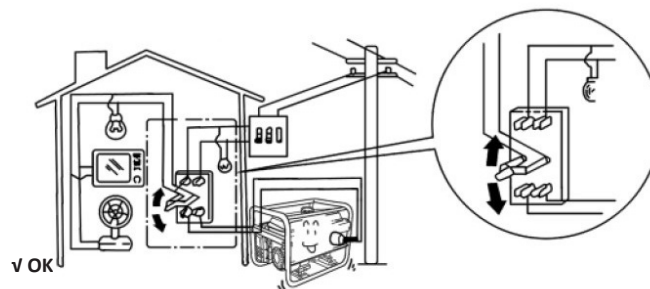
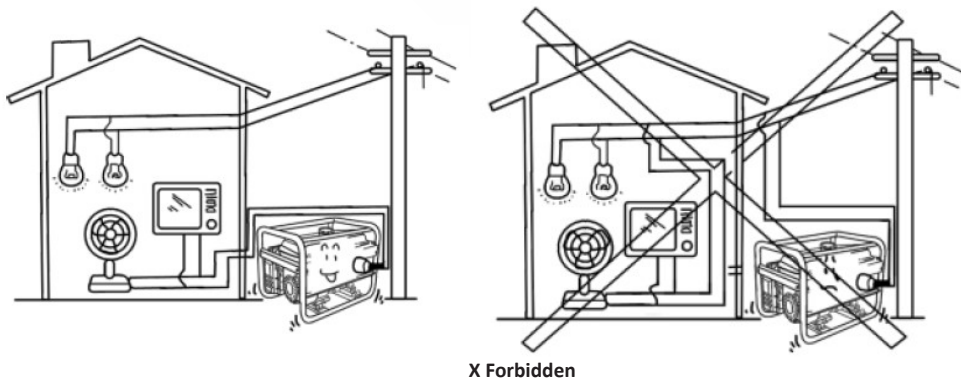

AC electrical connection

1. Starting the generator.

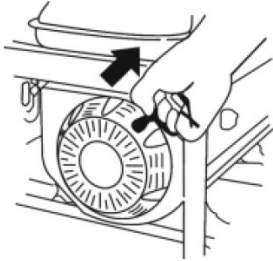

2. Connecting the appliances.

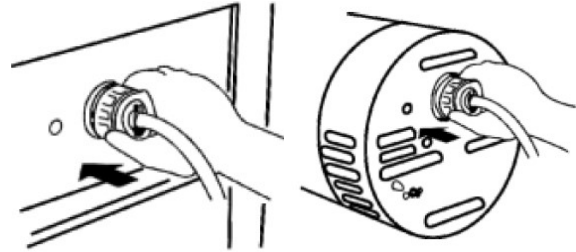

Model: Unit

Model: Simple Unit

3. Turn on the BREAKER or push down the AC protector.

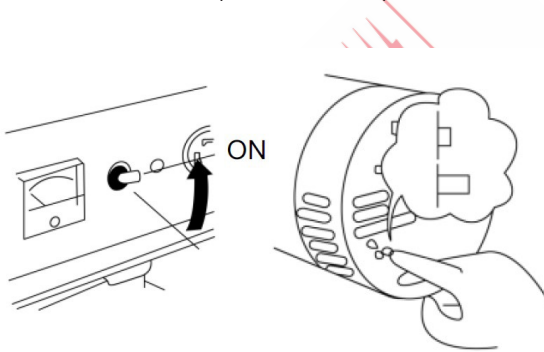

Model: Unit

Model: Simple Unit

DC connection

The DC terminal may be used for charging 12V automotive-type batteries only.

1. When using automatic-type batteries with battery cables, be sure to disconnect the minus pole battery cable from the battery before charging.
2. Connect the charging cable to the battery terminals and the DC terminal of the generator.
 - Connect the positive battery terminal to the positive generator terminal.
 - Do not reverse the charging cables, or serious damage to the generator and/or the battery may occur.
 - Do not allow the free ends of the cable to touch each other, if this occurs, the battery will short-circuit.
 - When a large capacity battery is charged, excessive current flows through (the value varies depending on the discharged condition), and the fuse for DC current might burn out.
3. Batteries produce flammable gases. Keep sparks, flames and cigarettes well away.
4. To prevent the possibility of creating a spark near the battery, always connect the charging cables to battery first and only then to the generator. When disconnecting, you should disconnect the cables from the generator first.
5. Charge the battery in a well ventilated place.
6. Before charging, remove the cap from each cell of the battery. Stop charging if the electrolyte temperature exceeds 45°C.

STOPPING THE GENERATOR

1. Remove all connected appliances and leave the generator working without load for 5 minutes.

2. Turn off the Breaker.

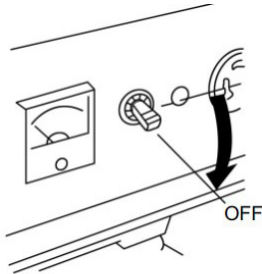

3. Turn off the engine switch.

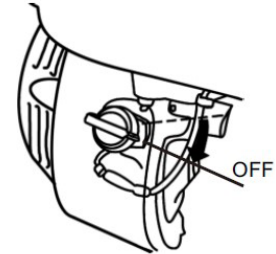
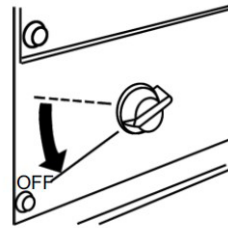

Model: Unit

Model: Simple Unit

4. Turn off the fuel valve.

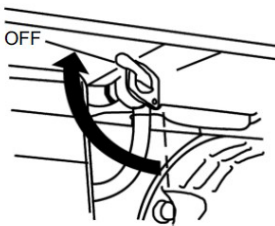

Model: Unit

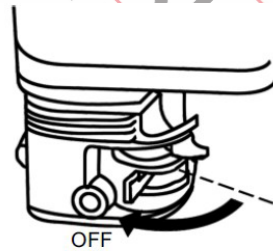

Model: Simple Unit

NOTE: In cases of emergency, turn the engine switch to "OFF" to stop the generator

⚠ WARNING!

Overworking the generator at a high speed and under heavy load, will result in damage.

REGULAR INSPECTION AND MAINTENANCE

⚠ CAUTION!





















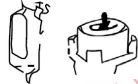





Daily and regular inspection is important to assure safe, proper and long-term operation of the generator. Refer to the following regular inspection table when conducting inspection and maintenance.

Inspection 

Replace 

Cleaning 

Adjustment 

		 Daily	 After 20hrs or every month	 After 50hrs or every 3 months	 After 100hrs or every 6 months	 After 300hrs or once a year
Lubricant oil check						
Replace engine oil						
Air filter check						
Air filter wash						
Fuel filter cup						
Fuel filter						
Spark plug						
Valve clearance						
Cylinder cover wash						
Fuel tank wash			Every 2 years or when necessary			

1. Engine oil replacement

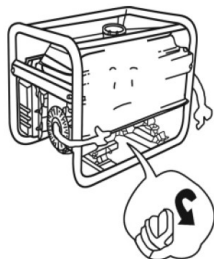

1. Unscrew and remove the dipstick.

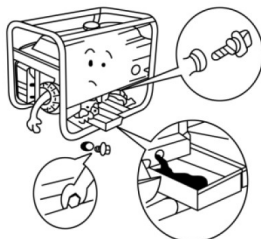

2. Unscrew the drain screw and empty the oil into a container.

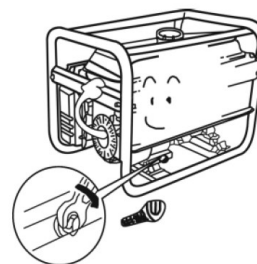

3. Screw in and tighten the drain screw with a sealing grommet.

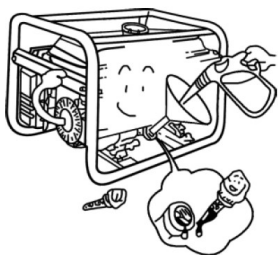

4. Fill with oil to the highest point of the indicator.

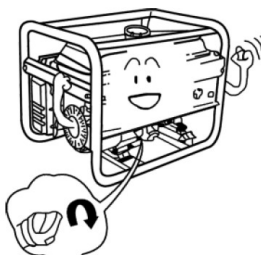

5. Reinstall the dipstick

Recommended engine oil:
Four-stroke petrol engine oil SF, SF from API Service Classification or SAE 10W-30 equivalent to SG Class.

For freezing ambient temperature (below -15°C):
SE.SF from API Service Classification or SAE5W-30 equivalent to SG Class.

2. Spark plug cleaning

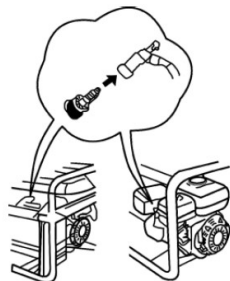

1. Remove the cable from the spark plug.

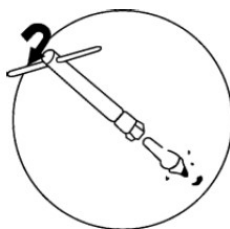

2. Remove the spark plug.



3. Clean away any carbon sediment.

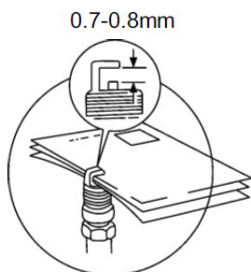

4. Measure the distance between electrodes.
0.7-0.8mm

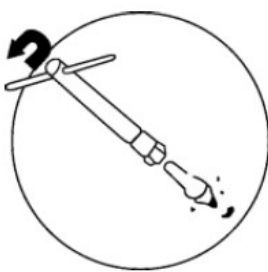

5. Reinstall the spark plug and cap.

3. Fuel filter cleaning

1. Set the fuel cock to "OFF" position, and remove the filter cup.

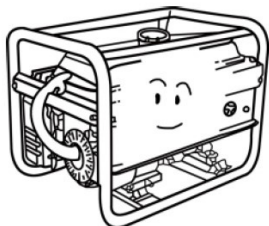

Remove the fuel filter.
(Model: Unit)



Remove the fuel filter cup. (Model: Simple unit)

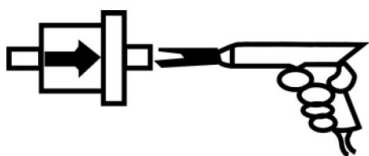

2. Clean the fuel filter using an air pressure blow gun.



3. Clean the fuel filter cup thoroughly.

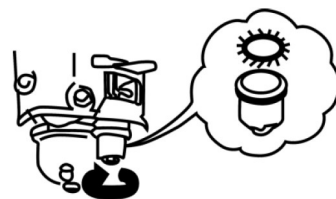

4. Insert a new rubber ring and then the filter cup securely.

LONG-TERM STORAGE

If the generator has to be stored for a long period of time (more than 30 days), the following steps should be followed.



1. Turn the fuel tap to "OFF" position, remove the fuel filter cup, and drain off the fuel in the cup. (Model: Simple unit)



2. Unscrew the fuel valve and drain all the fuel. (Model: Simple unit)

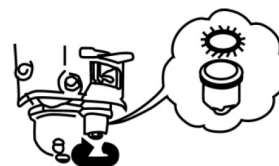

3. Reinstall the fuel filter cup with a new rubber ring. (Model: Simple unit)

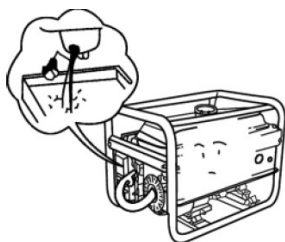

4. Loosen the carburetor's drainplug and drain off the fuel. (Model: Unit)

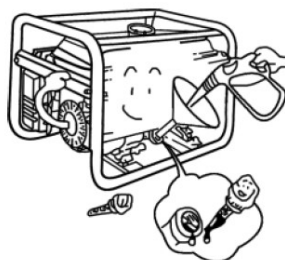

5. Loosen the oil drain plug and dipstick and drain off the engine oil.

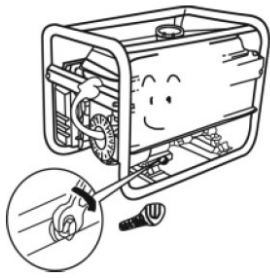

6. Reinstall the drain plug and dipstick.

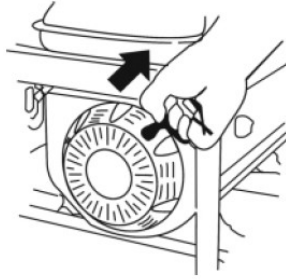

7. Pull the starter handle gently until resistance is felt.

Remember that if you try to start your engine after a long storage period, you need to check your spark plug for traces of oil. In such cases, clean your spark plug with a little petrol fuel.

TROUBLESHOOTING

PROBLEM	CAUSE	SOLUTION
Engine not starting	Not enough fuel.	Refuel.
	Engine switch not at ON position.	Turn the switch to ON.
	Not enough oil.	Check the oil level and refill.
	The power while pulling the handbrake is not enough.	Start the engine according to the instructions.
	The spark plugs are oxidized.	Check and clean the spark plugs following the manual instructions.
No energy is generated	The main switch is turned off.	Turn the switch to ON.
	Socket contact not good.	Adjust the distance of the of the cable.
	The necessary engine speed cannot be achieved.	Adjust according to the requirements.

For most efficient performance and maximum working life of the generator, proper use and maintenance according to the instructions in this manual is essential. For proper maintenance, contact an authorized repair shop or the supplier.

ELECTRIC DIAGRAM

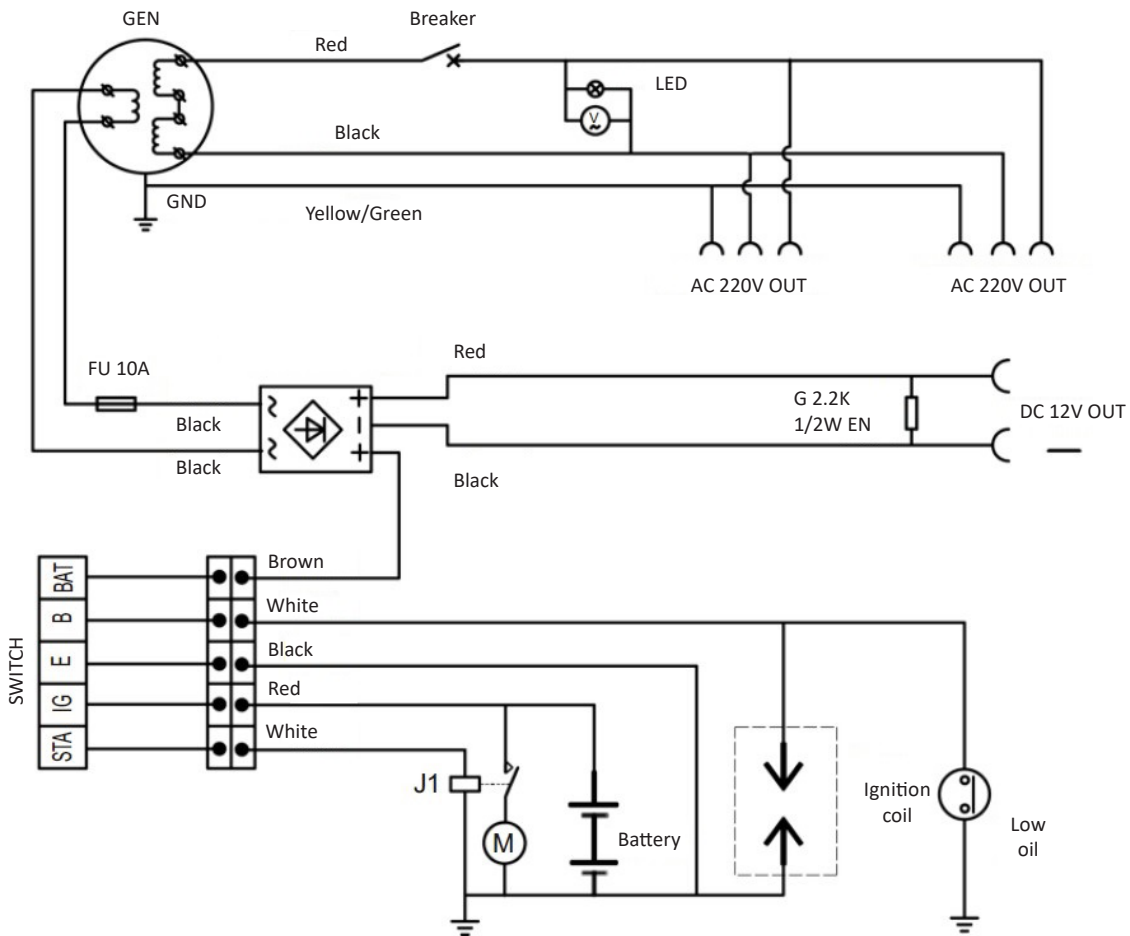

SWITCH

















	IG	BAT	STA	E	B
OFF				● — ●	
ON	● — ●				
START	● — ● — ●				



ΠΡΟΣΟΧΗ!

1. Τα παιδιά πρέπει να βρίσκονται σε απόσταση ασφαλείας από τη γεννήτρια.
2. Μην αγγίζετε τον κινητήρα και την εξάτμιση ενώ η γεννήτρια λειτουργεί ή έχει μόλις σταματήσει να δουλεύει για να αποφύγετε τραυματισμούς. Προσέξτε τα προειδοποιητικά αυτοκόλλητα που υπάρχουν στη γεννήτρια.
3. Ο ηλεκτρικός εξοπλισμός (συμπεριλαμβανομένων των καλωδίων και του βύσματος σύνδεσης) θα πρέπει να είναι σε καλή κατάσταση πριν από την έναρξη λειτουργίας.
4. Ένας νέος διακόπτης θα πρέπει να έχει το ίδιο επίπεδο απόδοσης, χαρακτηριστικών και παραμέτρων με αυτόν που αντικαθίσταται.
5. Λόγω της υψηλής μηχανικής καταπόνησης, επιτρέπεται μόνο η χρήση καλωδίων με ελαστικό περίβλημα ή ισοδύναμων προϊόντων.
6. Κατά τη χρήση καλωδίων προέκτασης ή κινητών κατανομών, για καλώδιο με διατομή 1,5 χιλιοστών δεν πρέπει να υπερβαίνετε τα 60 μέτρα - για διατομή 2,5 χιλιοστών, το καλώδιο δεν πρέπει να υπερβαίνει τα 100 μέτρα.
7. Για κινητήρες με χειροκίνητη εκκίνηση, πρέπει να αποφεύγεται ο κίνδυνος απότομης αλλαγής της κατεύθυνσης περιστροφής.
8. Σε κανονικές συνθήκες λειτουργίας, η γεννήτρια μπορεί να φορτίζει μόνο σε ονομαστική ισχύ. Εάν οι συνθήκες εργασίας δεν είναι οι τυποποιημένες, η γεννήτρια πρέπει να λειτουργεί σε χαμηλότερη ισχύ. Όταν η θερμοκρασία, το υψόμετρο και η υγρασία είναι υψηλότερα από τις τυπικές συνθήκες εργασίας, η γεννήτρια μπορεί να μειώσει την απόδοση ισχύος.
9. Πριν από οποιοδήποτε έλεγχο ή εργασία συντήρησης στη γεννήτρια, ο κινητήρας πρέπει να σταματήσει να δουλεύει. Αποσυναρμολογήστε το μπουζί και το διακόπτη εκκίνησης για να βεβαιωθείτε ότι ο κινητήρας δεν θα ξεκινήσει απότομα ή ακατάλληλα. Στη συνέχεια, ελέγξτε και συντηρήστε τη γεννήτρια με βάση το προγραμματισμένο ημερολόγιο επισκευών.
10. Εκτός από την καθημερινή συντήρηση και τον καθαρισμό, άλλοι ειδικοί έλεγχοι και αναπροσαρμογές στη γεννήτρια πρέπει να πραγματοποιούνται μόνο από εξουσιοδοτημένους επαγγελματίες και τα απαιτούμενα εξαρτήματα να προμηθεύονται από αυτούς. (Επικοινωνήστε με τον προμηθευτή σας ή με κάποιο επίσημο σημείο πώλησης).
11. Μια νέα ή πρόσφατα επισκευασμένη μηχανή πρέπει να υποβληθεί σε περίοδο προσαρμογής τουλάχιστον 30 ωρών, κατά τη διάρκεια της οποίας η απόδοσή της δεν πρέπει να υπερβαίνει το 75% της ονομαστικής απόδοσης.

ΕΤΙΚΕΤΕΣ ΑΣΦΑΛΕΙΑΣ

	ΠΡΟΣΟΧΗ!		Κίνδυνος ηλεκτροπληξίας
	Κρατήστε μακριά από εύφλεκτα υλικά		Μην αφαιρείτε κινούμενα μέρη
	Διαβάστε το εγχειρίδιο πριν από τη χρήση		Μην χρησιμοποιείτε υπό βροχή - Μην πλένετε με πιεστικό/ νερό με πίεση
	Τερματικό γείωσης		Μην χρησιμοποιείται σε χώρο χωρίς εξαερισμό, κίνδυνος θανάτου.
	Έλεγχος λαδιού		Μην χρησιμοποιείτε νερό σε περίπτωση πυρκαγιάς λόγω λαδιού
	Κρατήστε αποστάσεις ασφαλείας		Τοξικά αέρια, κίνδυνος θανάτου
	Χρήση ωτοασπίδων		Καυτή επιφάνεια
	Μακριά από παιδιά		Προσοχή κατά τον εφοδοσμό με καύσιμα, αποφύγετε την υπερχειλίση.
	Αυτή η συσκευή είναι ανακυκλώσιμη. Εντός της ΕΕ, το προϊόν αυτό δεν μπορεί να απορριφθεί ως απόβλητο. Περιέχει πολύτιμα ανακυκλώσιμα υλικά και θα πρέπει να ακολουθείται διαδικασία ανακύκλωσης για την αποφυγή επιβλαβών συνεπειών στο περιβάλλον και την ανθρώπινη υγεία. Απορρίψτε τη συσκευή μέσω των κατάλληλων συστημάτων συλλογής ή επικοινωνήστε με τον προμηθευτή σας.		
	Μην συνδέτε σε ηλεκτρονικές συσκευές		

ΠΡΟΒΛΕΠΟΜΕΝΗ ΧΡΗΣΗ

Αυτό το μηχάνημα είναι μια φορητή γεννήτρια παραγωγής ρεύματος με τετράχρονο κινητήρα βενζίνης για οικιακή χρήση.

- Είναι κατάλληλο μόνο για προσωρινή παροχή ρεύματος.
- Το μηχάνημα πρέπει να λειτουργεί μόνο σε εξωτερικό χώρο ή σε καλά αεριζόμενο δωμάτιο.
- Η συγκεκριμένη γεννήτρια είναι σχεδιασμένη για ερασιτεχνική και όχι επαγγελματική χρήση. Όλες οι άλλες εφαρμογές, αποκλείονται ρητά. Για ζημιές ή τραυματισμούς που προκύπτουν από μια τέτοια κατάχρηση, υπεύθυνος είναι ο χειριστής και όχι ο κατασκευαστής.
- Μέρος της προβλεπόμενης χρήσης είναι επίσης η τήρηση των οδηγιών ασφαλείας και λειτουργίας που περιέχονται στο εγχειρίδιο. Τα άτομα που χειρίζονται αυτό το μηχάνημα θα πρέπει να είναι εξοικειωμένα με τις οδηγίες και τους πιθανούς κινδύνους χρήσης του. Επιπλέον, θα πρέπει να τηρούνται αυστηρά οι υφιστάμενοι κανόνες ασφαλείας. Θα πρέπει να τηρούνται όλοι οι γενικοί κανόνες για τους χώρους ασφάλειας και προστασίας.
- Σε περίπτωση μετατροπών στο μηχάνημα από τον χρήστη, ο κατασκευαστής δεν φέρει καμία ευθύνη για πιθανές βλάβες ή φθορές και η εγγύηση θεωρείται λήξασα.

ΑΛΛΟΙ ΚΙΝΔΥΝΟΙ

Ακόμα και αν χρησιμοποιείτε το μηχάνημα σύμφωνα με τις παρούσες οδηγίες χρήσης, ένα ποσοστό κινδύνου δεν μπορεί να αποκλειστεί.

Λόγω της κατασκευής του μηχανήματος κατά τη χρήση μπορεί να προκύψουν οι ακόλουθοι πιθανοί κίνδυνοι:

- Εισπνοή τοξικών αναθυμιάσεων (κίνδυνος δηλητηρίασης)
- Επαφή με καυτές επιφάνειες / σύστημα εξάτμισης (κίνδυνος σοβαρών εγκαυμάτων)
- Βλάβη της ακοής λόγω μη σωστής χρήσης ωτοασπίδων
- Επαφή δέρματος με βενζίνη/ λάδι
- Εισπνοή αναθυμιάσεων βενζίνης

ΟΔΗΓΙΕΣ ΑΣΦΑΛΕΙΑΣ

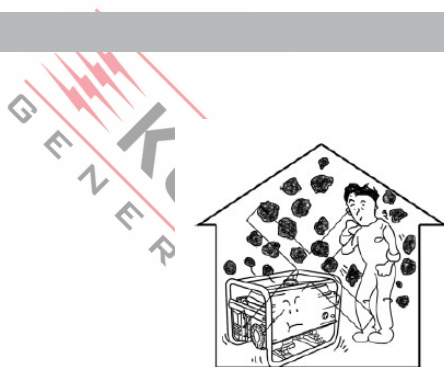

Ποτέ μη λειτουργείτε τη γεννήτρια σε χώρους με κακό εξαερισμό. Εάν δεν μπορείτε να αποφύγετε τη χρήση σε εσωτερικούς χώρους, βεβαιωθείτε ότι ο χώρος αερίζεται επαρκώς, ώστε να μην επηρεαστούν άνθρωποι ή κατοικίδια ζώα. Εάν αισθάνεστε υπνηλία ή έχετε άλλα συμπτώματα κόπωσης, αναζητήστε καθαρό αέρα. Αερίστε πολύ καλά το δωμάτιο πριν εισέλθετε και ζητήστε ιατρική βοήθεια.



Μην λειτουργείτε τη γεννήτρια σε συνθήκες υγρασίας για να αποφύγετε ηλεκτροπληξία ή βραχυκύκλωμα. Μην αγγίζετε τη γεννήτρια όταν είτε αυτή είτε τα χέρια σας είναι βρεγμένα. Αυτή η γεννήτρια δεν είναι αδιάβροχη, επομένως δεν θα πρέπει να χρησιμοποιείται σε μέρος που εκτίθεται σε βροχή, χιόνι ή άλλη επαφή με νερό.

Ποτέ μην συνδέετε το μηχάνημα στο κύκλωμα ρεύματος του σπιτιού, εάν δεν έχει διακοπή η κεντρική παροχή ρεύματος. Βεβαιωθείτε πάντα ότι ο γενικός διακόπτης είναι κλειστός. Διαφορετικά, η ξαφνική αποκατάσταση του ρεύματος μπορεί να προκαλέσει ζημιά είτε στη γεννήτρια είτε στη συσκευή, ενώ υπάρχει και κίνδυνος πυρκαγιάς.

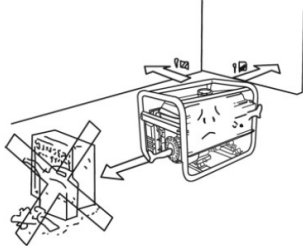

Κρατήστε τη γεννήτρια τουλάχιστον 1 μέτρο μακριά από εύφλεκτα υλικά. Αποθηκεύστε εύφλεκτα υλικά όπως βενζίνη, κηροζίνη, σπέρτα κ.λπ. μακριά από τη γεννήτρια, καθώς η θερμοκρασία γύρω της μπορεί να αυξηθεί κατά τη λειτουργία.

Μην καπνίζετε κατά τον εφοδιασμό με καύσιμο.



Αποφύγετε την υπερχειλίση κατά τον ανεφοδιασμό. Σε περίπτωση που χυθεί καύσιμο, στεγνώστε με ένα καθαρό πανί.

Πάντα κλείνετε την γεννήτρια κατά τον εφοδιασμό με καύσιμο.



Λοιπές οδηγίες ασφαλείας:

- Μην αγγίζετε σε καμία περίπτωση την εξάτμιση ή το κάλυμμα της εξάτμισης ενώ ο κινητήρας λειτουργεί ή έχει μόλις σταματήσει.
- Ποτέ μην επιτρέπετε σε κανέναν να χειρίζεται τη γεννήτρια χωρίς κατάλληλες οδηγίες.
- Φοράτε πάντα παπούτσια ασφαλείας και κατάλληλο ρουχισμό.
- Κρατήστε παιδιά και κατοικίδια μακριά από τη γεννήτρια κατά τη λειτουργία της.
- Μην χρησιμοποιείτε άλλους τύπους καυσίμων εκτός από αυτούς που αναγράφονται.
- Λειτουργείτε πάντα τη γεννήτρια σε επίπεδο έδαφος για να εξασφαλίσετε τη βέλτιστη λειτουργία και να αποφύγετε τη διαρροή καυσίμου.

ΠΑΡΟΥΣΙΑΣΗ ΜΕΡΩΝ

Model: Unit

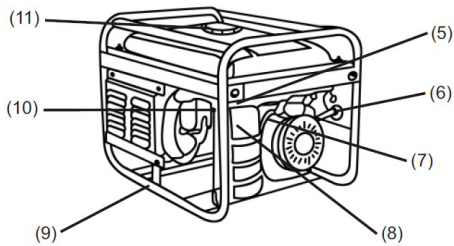
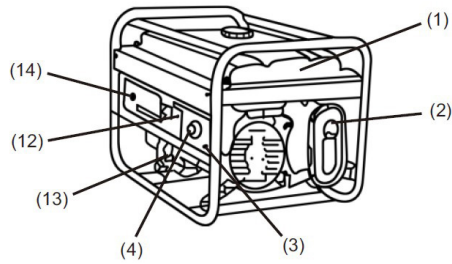

- (1) Δεξαμενή καυσίμου
- (2) Εξάτμιση
- (3) Τερματικό γείωσης
- (4) Πρίζα εναλλασσόμενου ρεύματος
- (5) Βαλβίδα καρμπυρατέρ
- (6) Λαβή μίζας
- (7) Chock καυσίμου
- (8) Φίλτρο αέρος
- (9) Σωληνωτό πλαίσιο
- (10) Μπουζί
- (11) Καπάκι δεξαμενής καυσίμου
- (12) Διακόπτης
- (13) Μανόμετρο λαδιού
- (14) Κουμπί εκκίνησης (μίζα)
- (15) Προστατευτικό εναλλασσόμενου ρεύματος (κόφτης)

Model: Simple Unit

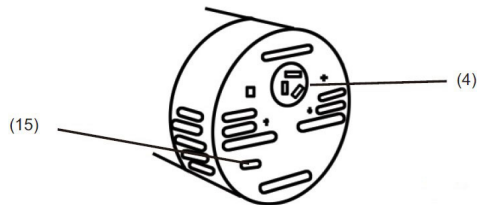
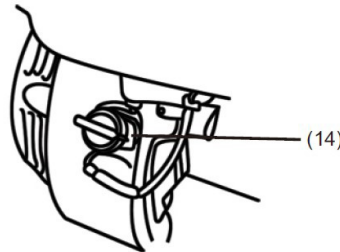
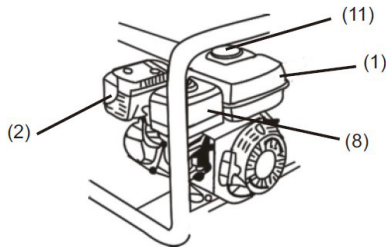

(Non-frame model)

ΕΛΕΓΧΟΣ ΠΡΙΝ ΤΗΝ ΛΕΙΤΟΥΡΓΙΑ

1. Επίπεδο λαδιού

Ελέγχετε πάντα τη στάθμη λαδιού πριν χρησιμοποιήσετε το μηχάνημα, με τη γεννήτρια απενεργοποιημένη και σε επίπεδη επιφάνεια.

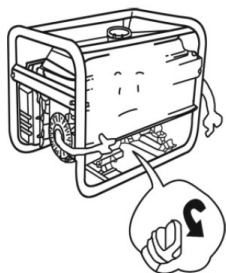

1. Ξεβιδώστε τον δείκτη μέτρησης του φίλτρου λαδιού και καθαρίστε τον με ένα καθαρό πανί.

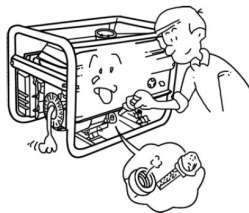

2. Τοποθετήστε τον δείκτη στη θέση του χωρίς να τον ξαναβιδώσετε και ελέγξτε τη στάθμη λαδιού.

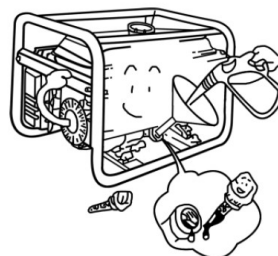

3. Σε περίπτωση που η στάθμη λαδιού είναι κάτω από το κάτω σημάδι του δείκτη, γεμίστε λάδι μέχρι το ανώτατο όριο.

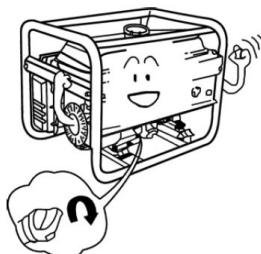

4. Βιδώστε ξανά το καπάκι από το φίλτρο λαδιού.

2. Εφοδιασμός με καύσιμα

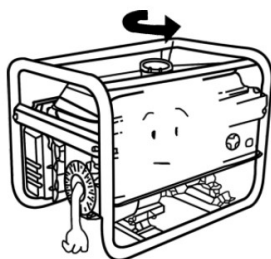

1. Ξεβιδώστε το καπάκι της δεξαμενής καυσίμου.

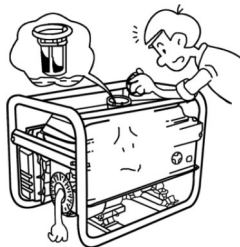

2. Ελέγξτε το επίπεδο καυσίμου και εάν βρίσκετε πολύ χαμηλά γεμίστε με βενζίνη.

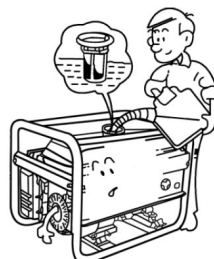

3. Γεμίστε μέχρι το κάτω μέρος του φίλτρου καυσίμου.

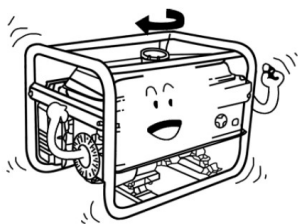

4. Βιδώστε ξανά το καπάκι της δεξαμενής καυσίμου.

KUMATSU
GENERATING POWER

3. Φίλτρο αέρος

1. Αφαιρέστε την ασφάλεια και ξεκουμπώστε το κάλυμμα από το φίλτρο αέρος. (Μοντέλο: CL)
ή Ξεβιδώστε το παξιμάδι και την ροδέλα και ξεκουμπώστε το φίλτρο. (Μοντέλο: C)

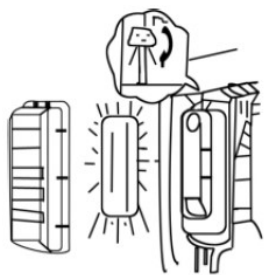

(Model: Unit)

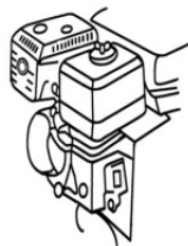

(Model: Simple unit)

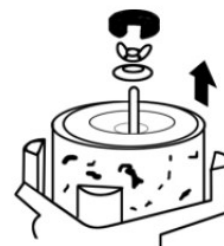

2. Ξεβιδώστε το παξιμάδι και την ροδέλα και αφαιρέστε το φίλτρο.

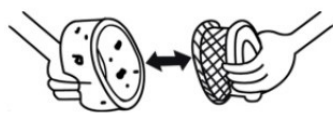

3. Ξεχωρίστε τα δύο μέρη.



4. Πλύνετε, μουλιάστε σε λάδι και απομακρύνετε υπολείμματα νερού ή λαδιού.

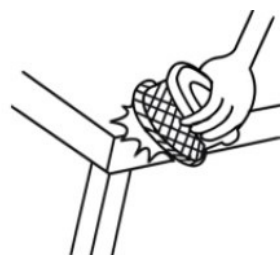

5. Τινάζτε το εσωτερικό μέρος ή χρησιμοποιήστε πεπιεσμένο αέρα για να το καθαρίσετε.



(Model: Simple unit)

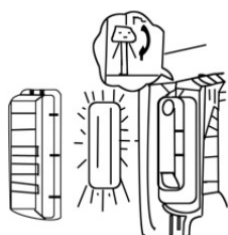

(Model: Unit)

ΕΚΚΙΝΗΣΗ ΤΗΣ ΓΕΝΝΗΤΡΙΑΣ

1. Αφαιρέστε όλα τα φορτία από την πρίζα εναλλασσόμενου ρεύματος και απενεργοποιήστε το διακόπτη.

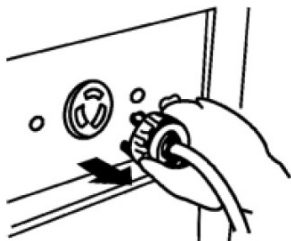

Model: Unit

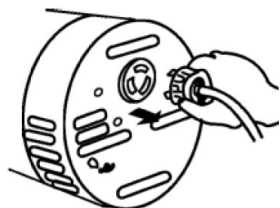

Model: Simple Unit

2. Θέστε τον διακόπτη καυσίμου στη θέση "ON".



Model: Unit



Model: Simple Unit

3. Σπρώξτε το μοχλό αέρος (τσοκ) στη θέση "OFF".

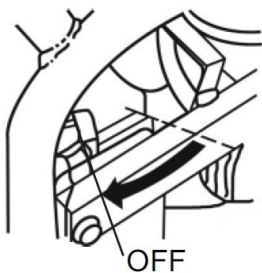

Model: Unit

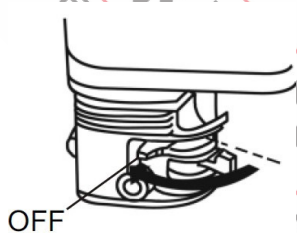

Model: Simple Unit

4. Γυρίστε τον διακόπτη του κινητήρα στη θέση "ON".

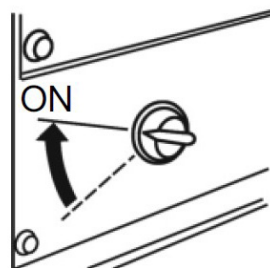

Model: Unit

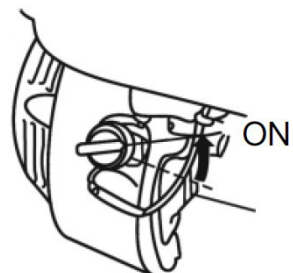

Model: Simple Unit

5. Τραβήξτε τη λαβή της μίζας μέχρι να βρείτε αντίσταση και, στη συνέχεια, επαναφέρετε και τραβήξτε απότομα.

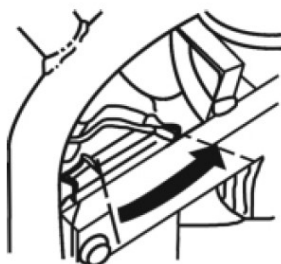
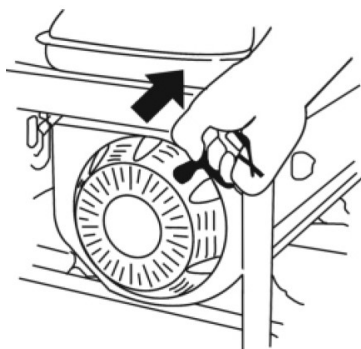

Model: Unit

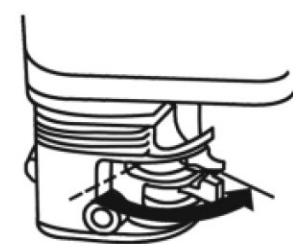

Model: Simple Unit

6. Μόλις ξεκινήσει η γεννήτρια, ανοίξτε το μοχλό αέρος προοδευτικά.

ΗΛΕΚΤΡΟΛΟΓΙΚΗ ΣΥΝΔΕΣΗ

ΠΡΟΣΟΧΗ!



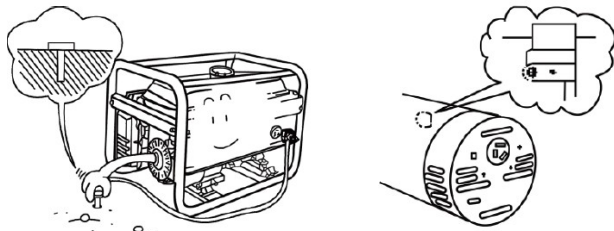

Για να διατηρήσετε τη γεννήτρια στην καλύτερη δυνατή λειτουργική και ηλεκτρική κατάσταση, τηρήστε τα ακόλουθα:

Γειώστε τη γεννήτρια για να αποφύγετε την ηλεκτροπληξία. Συνδέστε ένα κομμάτι από βαρύ καλώδιο ανάμεσα στο τερματικό γείωσης της γεννήτριας και σε ένα εξωτερικό μηχάνημα γείωσης. Σε περίπτωση που δεν είσατε σίγουρος για τον σωστό τρόπο σύνδεσης και γείωσης αναζητήστε τη βοήθεια ενός εξειδικευμένου ηλεκτρολόγου.

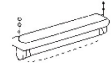

(Model: Unit, Simple unit)

Ανατρέξτε στον ακόλουθο πίνακα για τη συνιστώμενη ηλεκτρική κατανάλωση ορισμένων συσκευών:

Τύπος	Ισχύς		Συσκευή	Παράδειγμα		
	Εκκίνησης	Ονομαστική		Συσκευή	Εκκίνησης	Ονομαστική
Ηλεκτρικός λαμπτήρας ή θερμαντικό σώμα	X1	X1	 Λάμπα  Λάμπα 100W	100VA(W)	100VA(W)	
			 Τηλεόραση			
Λαμπτήρας φθορίου	X2	X1.5		80VA(W)	60VA(W)	
			Λαμπτήρας φθορίου 40W Λαμπτήρας φθορίου			
Κινητήρες	X3-5	X2	 Ψυγείο	450-750 VA	300VA(W)	
			 Ανεμιστήρας Ψυγείο 150W			

 ΠΡΟΣΟΧΗ!

- Αφήστε το μηχάνημα να ζεσταθεί για 3 λεπτά πριν συνδέσετε οποιαδήποτε συσκευή.
- Βεβαιωθείτε ότι όλες οι συσκευές είναι σε καλή κατάσταση όταν τις συνδέετε στη γεννήτρια.
- Εάν η γεννήτρια παρέχει ρεύμα σε περισσότερες από 2 συσκευές, βεβαιωθείτε ότι τις συνδέετε και τις εκκινείτε μία προς μία με την υψηλότερη ισχύ εκκίνησης πρώτα.
- Οι περισσότερες μηχανοκίνητες συσκευές απαιτούν περισσότερη από την αναφερόμενη ισχύ για να ξεκινήσουν.
- Μην υπερβαίνετε το απαιτούμενο όριο ισχύος για κάθε τάση μίας φάσης.
- Εάν μια συσκευή σταματήσει να λειτουργεί φυσιολογικά (γίνεται αργή ή σταματά ξαφνικά), απενεργοποιήστε αμέσως τη γεννήτρια από τον κεντρικό διακόπτη. Στη συνέχεια αποσυνδέστε τη συσκευή από την πρίζα και εξετάστε την για ενδείξεις δυσλειτουργίας.

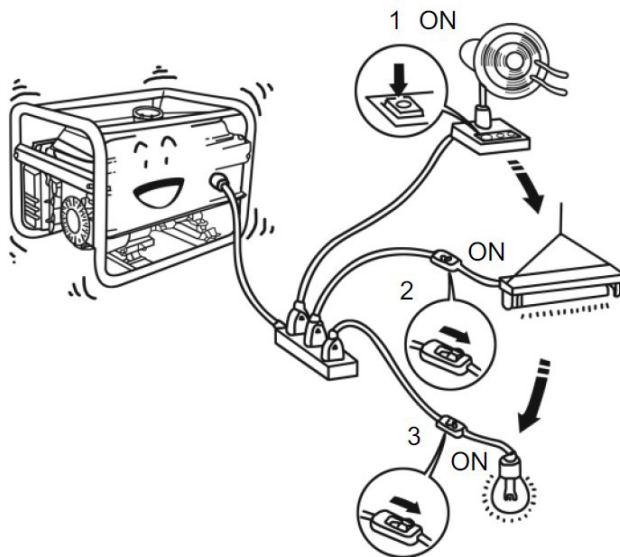

ΠΡΟΣΟΧΗ: Μην συνδέετε τη γεννήτρια σε οικιακό ηλεκτρικό κύκλωμα. Όταν μια τέτοια σύνδεση είναι απαραίτητη, βεβαιωθείτε ότι την εργασία αυτή την εκτελεί εξειδικευμένος ηλεκτρολόγος. Η μη σωστή σύνδεση μεταξύ γεννήτριας και κυκλώματος μπορεί να προκαλέσει βλάβη στη γεννήτρια, ακόμη και να οδηγήσει σε πυρκαγιά. Εάν η γεννήτρια πρέπει να συνδεθεί με κάποιο δίκτυο ρεύματος, σιγουρευτείτε ότι ο γενικός διακόπτης είναι κλειστός.

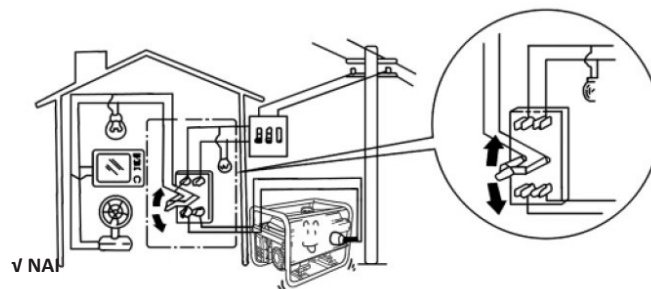
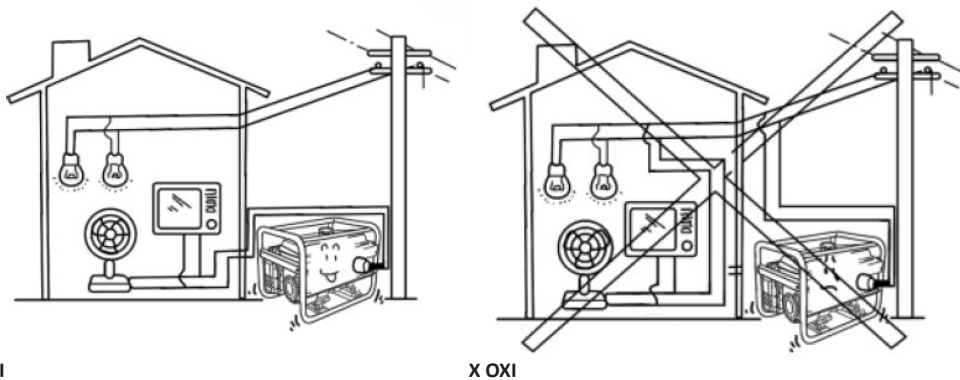

Σύνδεση εναλλασσόμενου ρεύματος (AC)

1. Εκκίνηση της γεννήτριας.

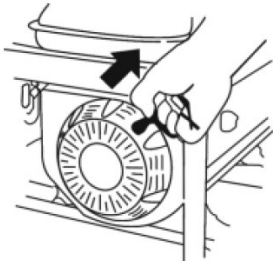

2. Σύνδεση των συσκευών.

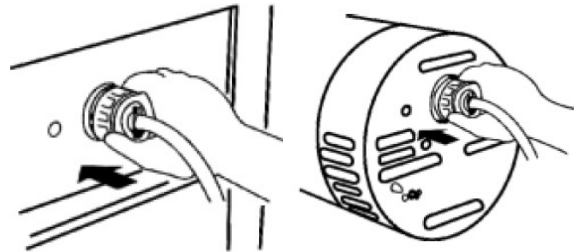

Model: Unit

Model: Simple Unit

3. Ενεργοποιήστε το διακόπτη ή πιέστε προς τα κάτω το προστατευτικό εναλλασσόμενου ρεύματος.

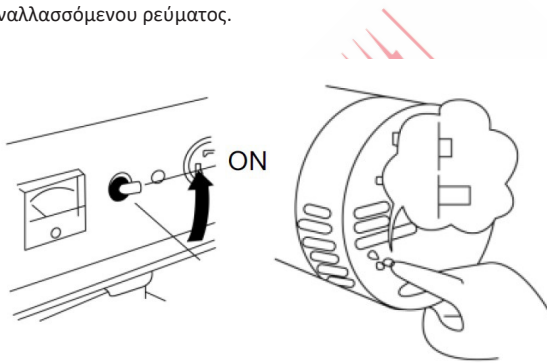

Model: Unit

Model: Simple Unit

Σύνδεση συνεχούς ρεύματος (DC)

Το τερματικό συνεχούς ρεύματος μπορεί να χρησιμοποιηθεί μόνο για τη φόρτιση αυτόματων μπαταριών 12V.

- Όταν χρησιμοποιείτε αυτόματες μπαταρίες με καλώδια μπαταριών, πάντα να αποσυνδέετε τον αρνητικό πόλο από την μπαταρία πριν τη φόρτιση.
- Συνδέστε το καλώδιο φόρτισης στους ακροδέκτες της μπαταρίας και στο τερματικό DC της γεννήτριας.
 - Συνδέστε τον θετικό ακροδέκτη της μπαταρίας στον θετικό ακροδέκτη της γεννήτριας.
 - Μην αντιστρέψετε τα καλώδια φόρτισης, διαφορετικά μπορεί να προκληθεί σοβαρή βλάβη στη γεννήτρια ή/και στη μπαταρία.
 - Μην αφήνετε τα ελεύθερα άκρα του καλωδίου να αγγίζουν το ένα το άλλο, αλλιώς η μπαταρία θα βραχυκυκλώσει.
 - Όταν φορτίζετε μια μπαταρία μεγάλης χωρητικότητας, τη διαρρέει υψηλό φορτίο ρεύματος (η τιμή ποικίλλει ανάλογα με την κατάσταση φόρτισης) και η ασφάλεια συνεχούς ρεύματος μπορεί να καεί.
- Οι μπαταρίες παράγουν εύφλεκτα αέρια. Κρατήστε σπινθήρες, φλόγες, τσιγάρα μακριά.
- Για να αποφύγετε την πιθανότητα δημιουργίας σπινθήρα κοντά στην μπαταρία, συνδέετε πάντα τα καλώδια φόρτισης πρώτα στην μπαταρία και μόνο μετά στη γεννήτρια. Κατά την αποσύνδεση, θα πρέπει να αποσυνδέετε πρώτα τα καλώδια από τη γεννήτρια.
- Φορτίστε τη μπαταρία σε καλά αεριζόμενο χώρο.
- Πριν από τη φόρτιση, αφαιρέστε το καπάκι από κάθε στοιχείο της μπαταρίας. Σταματήστε τη φόρτιση εάν η θερμοκρασία του ηλεκτρολύτη υπερβαίνει τους 45°C.

ΔΙΑΚΟΠΗ ΛΕΙΤΟΥΡΓΙΑΣ

1. Αφαιρέστε όλες τις συνδεδεμένες συσκευές και αφήστε τη γεννήτρια να λειτουργεί χωρίς φορτίο για 5 λεπτά.

2. Κλείστε τον διακόπτη AC (κόφτης).

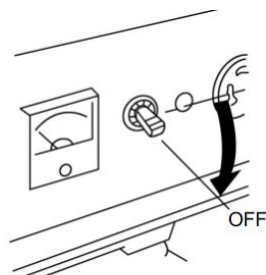

3. Γυρίστε το διακόπτη εκκίνησης στη θέση "OFF".

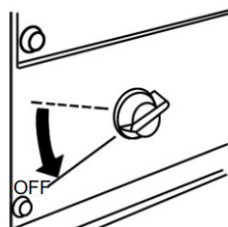

Model: Unit

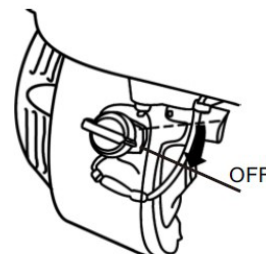

Model: Simple Unit

4. Γυρίστε την βάνα του καυσίμου στην θέση "OFF".

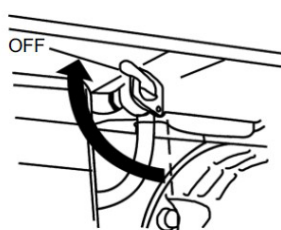

Model: Unit

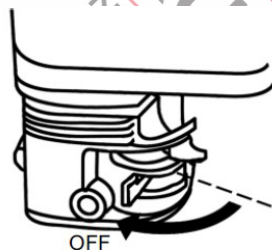

Model: Simple Unit

ΣΗΜΕΙΩΣΗ: Σε περιπτώσεις έκτακτης ανάγκης, γυρίστε τον διακόπτη του κινητήρα στο "OFF" για να σταματήσετε τη γεννήτρια.

ΠΡΟΣΟΧΗ!

Η συνεχής λειτουργία της γεννήτριας σε υψηλές ταχύτητες και υπό βαρύ φορτίο, θα οδηγήσει σε βλάβη.

ΠΕΡΙΟΔΙΚΟΙ ΕΛΕΓΧΟΙ ΚΑΙ ΣΥΝΤΗΡΗΣΗ

ΠΡΟΣΟΧΗ!

Ο καθημερινός και τακτικός έλεγχος είναι σημαντικός για να διασφαλιστεί η ασφαλής, σωστή και μακροχρόνια λειτουργία της γεννήτριας. Ανατρέξτε στον ακόλουθο πίνακα για τη διενέργεια κατάλληλων ελέγχων και ενεργειών συντήρησης.

Έλεγχος



Αντικατάσταση





























Καθαρισμός



Ρύθμιση



		 Καθημερινά	 Στις 20 ώρες χρήσης ή κάθε 1 μήνα	 Στις 50 ώρες χρήσης ή κάθε 3 μήνες	 Στις 100 ώρες χρήσης ή κάθε 6 μήνες	 Στις 300 ώρες χρήσης ή κάθε 1 χρόνο
Έλεγχος λαδιού						
Αλλαγή λαδιού						
Έλεγχος φίλτρου αέρα						
Καθαρισμός φίλτρου αέρα						
Φλιτ φίλτρου καυσίμου						
Φίλτρο καυσίμου						
Μπουζί						
Έλεγχος βαλβίδων						
Καθαρισμός κεφαλής κυλίνδρου						
Καθαρισμός δεξαμενής καυσίμου			Κάθε 2 χρόνια ή όποτε είναι απαραίτητο			

1. Αντικατάσταση λαδιού

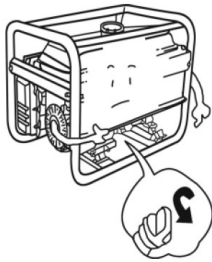

1. Ξεβιδώστε και αφαιρέστε το δείκτη μέτρησης.

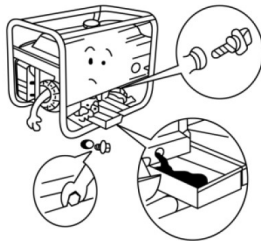

2. Ξεβιδώστε τη βίδα αποστράγγισης και αδειάστε το λάδι σε ένα δοχείο.

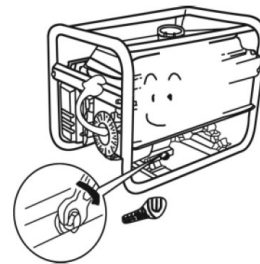

3. Βιδώστε και σφίξτε το βίδα αποστράγγισης με μια ροδέλα στεγανοποίησης.

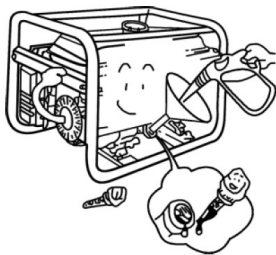

4. Γεμίστε με λάδι μέχρι το υψηλότερο σημείο του δείκτη.

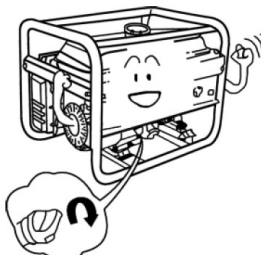

5. Επανατοποθετήστε το δείκτη μέτρησης.

Συνιστώμενο λάδι κινητήρα:
SF, SF από το API Service Classification ή SAE 10W-30 ισοδύναμο με SG Class.

Για πολύ χαμηλές θερμοκρασίες (κάτω από -15°C):
SE.SF από το API Service Classification ή SAE5W-30 ισοδύναμο με SG Class.

2. Έλεγχος και καθαρισμός μπουζί

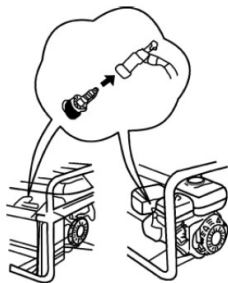

1. Αφαιρέστε το καλώδιο από το μπουζί.

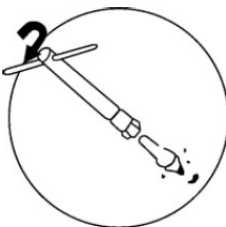

2. Βγάλτε το μπουζί.



3. Καθαρίστε όποια οξείδωση.

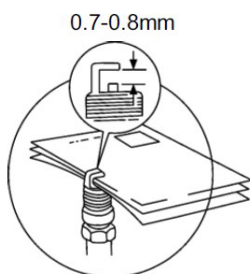

4. Μετρήστε την απόσταση των ηλεκτροδίων.

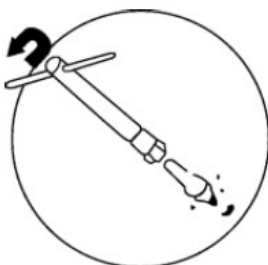

5. Βάλτε ξανά το μπουζί και το καλώδιό του.

3. Καθαρισμός φίλτρου βενζίνης

1. Θέστε την βάνα βενζίνης στη θέση "off" και βγάλτε το καπάκι από το φίλτρο βενζίνης.

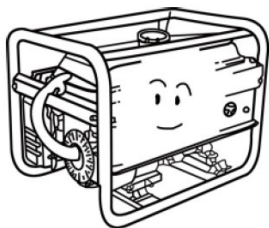

(Model: Unit)



(Model: Simple unit)

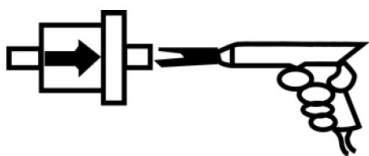

2. Καθαρίστε το φίλτρο καυσίμου καλά χρησιμοποιώντας ένα πιστόλι αέρα υψηλής πίεσης.



3. Καθαρίστε καλά τη θήκη του φίλτρου καυσίμου.

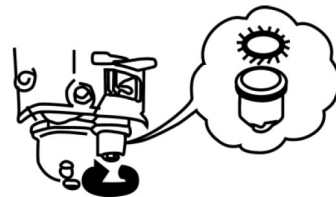

4. Τοποθετήστε έναν νέο λαστιχάκι και βιδώστε το φίλτρο στη θέση του.

ΜΑΚΡΟΧΡΟΝΙΑ ΑΠΟΘΗΚΕΥΣΗ

Εάν η γεννήτρια πρέπει να αποθηκευτεί για μεγάλο χρονικό διάστημα (πάνω από 30 ημέρες), θα πρέπει να ακολουθηθούν τα παρακάτω βήματα:



1. Κλείστε τη βάνα καυσίμου, αφαιρέστε το δοχείο του φίλτρου καυσίμου και αδειάστε το καύσιμο που βρίσκεται εκεί. (Model: Simple unit)



2. Ξεβιδώστε τη βαλβίδα καυσίμου και αδειάστε όλο το καύσιμο. (Model: Simple unit)

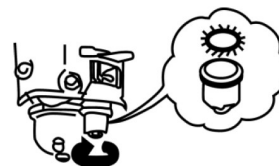

3. Τοποθετήστε έναν νέο λαστιχάκι και βιδώστε το φίλτρο στη θέση του. (Model: Simple unit)

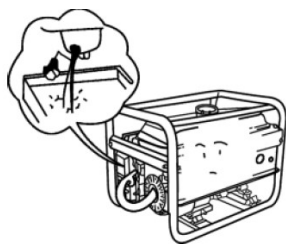

4. Ξεβιδώστε την βάνα καυσίμου και αδειάστε όλο το καύσιμο από το καρμπυρατέρ. (Model: Unit)

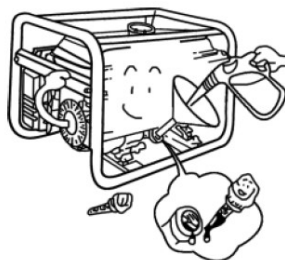

5. Ξεβιδώστε το φίλτρο λαδιού και την βίδα στραγγίσματος λαδιού και αδειάστε το λάδι από την μηχανή. (Model: Unit)

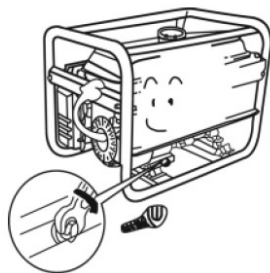

6. Γεμίστε με λάδι μέχρι το υψηλότερο σημείο του δείκτη και επανατοποθετήστε το δείκτη μέτρησης.

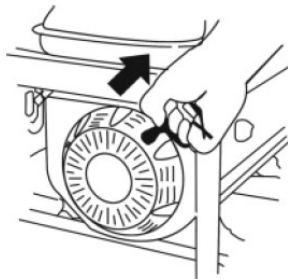

7. Τραβήξτε απαλά τη λαβή της μίζας μέχρι να αισθανθείτε αντίσταση.



Να θυμάστε ότι αν προσπαθήσετε να βάλετε μπροστά τον κινητήρα σας μετά από μακρά περίοδο αποθήκευσης, πρέπει να ελέγξετε το μπουζί για ίχνη λαδιού. Σε τέτοιες περιπτώσεις, καθαρίστε το μπουζί σας με λίγο βενζίνη.

ΑΝΤΙΜΕΤΩΠΙΣΗ ΠΡΟΒΛΗΜΑΤΩΝ

ΠΡΟΒΛΗΜΑ	ΑΙΤΙΑ	ΛΥΣΗ
Η μηχανή δεν ξεκινάει	Δεν υπάρχει αρκετό καύσιμο.	Ανεφοδιάστε με καύσιμο.
	Ο διακόπτης του κινητήρα δεν είναι ανοιχτός.	Γυρίστε το διακόπτη στη θέση ON.
	Δεν υπάρχει αρκετό λάδι.	Ελέγξτε τη στάθμη του λαδιού και γεμίστε.
	Η ισχύς κατά το τράβηγμα της μίζας δεν είναι αρκετή.	Συμβουλευτείτε ξανά της οδηγίες εκκίνησης.
	Τα μπουζί έχουν οξειδωθεί.	Ελέγξτε και καθαρίστε τα μπουζί σύμφωνα με τις οδηγίες.
Δεν παράγεται ενέργεια	Ο κεντρικός διακόπτης είναι απενεργοποιημένος.	Γυρίστε το διακόπτη στη θέση ON.
	Η επαφή με την πρίζα δεν είναι καλή.	Ρυθμίστε την απόσταση των καλωδίου.
	Δεν μπορεί να επιτευχθεί η απαραίτητη ταχύτητα του κινητήρα.	Ρυθμίστε τη γεννήτρια σύμφωνα με τις προδιαγραφές.

Για την αποτελεσματικότερη απόδοση και τη μέγιστη διάρκεια ζωής της γεννήτριας, είναι απαραίτητη η σωστή χρήση και συντήρηση σύμφωνα με τις οδηγίες του παρόντος εγχειριδίου. Για τη σωστή συντήρηση, επικοινωνήστε με ένα εξουσιοδοτημένο συνεργείο επισκευών ή με τον προμηθευτή.

ΗΛΕΚΤΡΟΛΟΓΙΚΟ ΔΙΑΓΡΑΜΜΑ

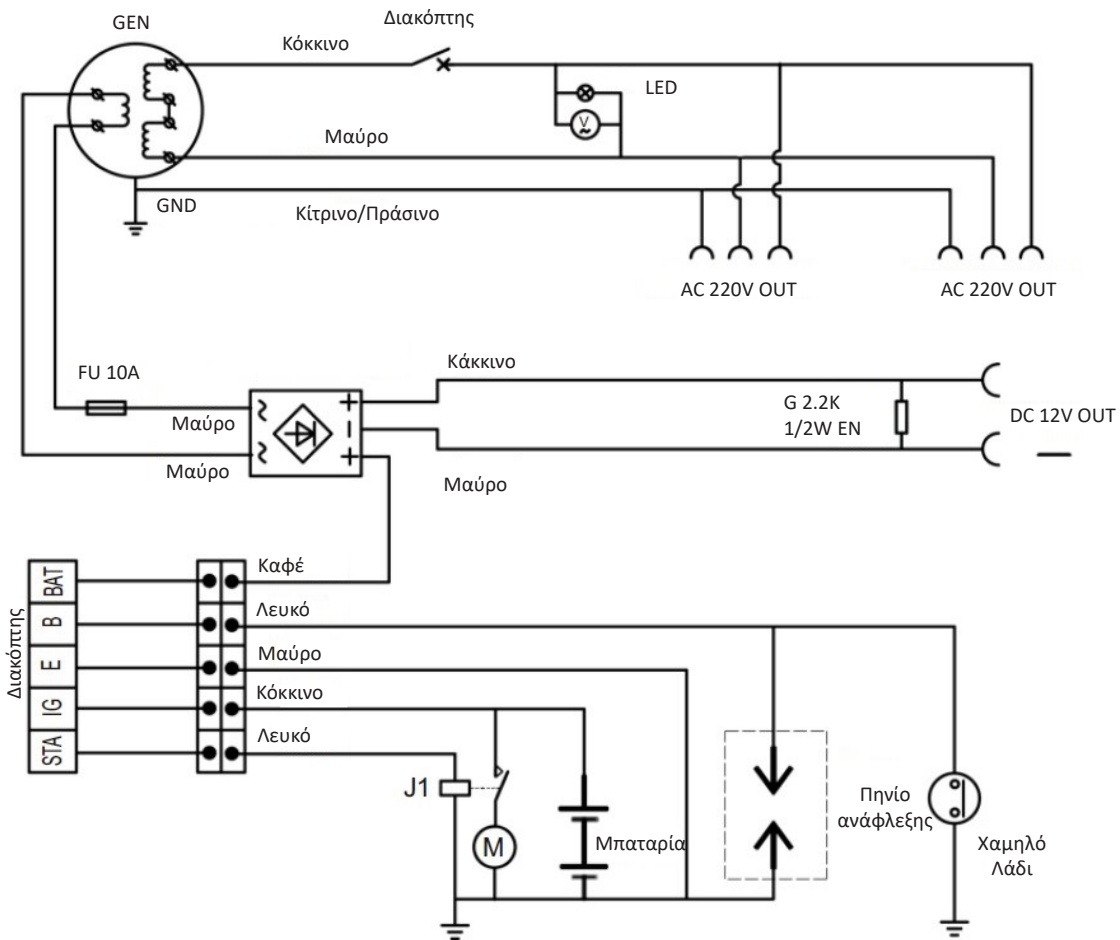

ΔΙΑΚΟΠΤΗΣ

	IG	BAT	STA	E	B
OFF				● — ●	
ON	● — ●				
START	● — ●	● — ●	● — ●		

GEN POWER

EL

Οι γεννήτριες έχουν κατασκευαστεί με αυστηρά πρότυπα που έχει θέσει η εταιρεία και συνάδουν με τα ευρωπαϊκά πρότυπα ποιότητας. Για τις γεννήτριες παρέχεται περίοδος εγγύησης 24 μηνών για ερασιτεχνική χρήση και 12 μηνών για επαγγελματική χρήση. Η ισχύς της εγγύησης ξεκινά από την ημερομηνία αγοράς του προϊόντος. Αποδεικτικό του δικαιώματος της εγγύησης αποτελεί το παραστατικό αγοράς του μηχανήματος (απόδειξη λιανικής ή τιμολόγιο). Σε καμία περίπτωση η εταιρεία δεν καλύπτει τη σχετική δαπάνη ανταλλακτικών και εργασίας εάν και εφόσον δε συνοδεύεται από αντίγραφο του παραστατικού. Σε περίπτωση που η επισκευή πρέπει να γίνει στο service μας η δαπάνη μεταφοράς (από και προς) βαρύνει εξ' ολοκλήρου τον αποστολέα. Οι γεννήτριες αποστέλλονται για την επισκευή τους στην εταιρεία ή σε εξουσιοδοτημένο συνεργείο με τον ενδεδειγμένο τρόπο και μέσο μεταφοράς.

ΕΞΑΙΡΕΣΕΙΣ ΚΑΙ ΠΕΡΙΟΡΙΣΜΟΙ ΤΗΣ ΕΓΓΥΗΣΗΣ:

- 1) Εξαρτήματα που φθείρονται φυσιολογικά από τη χρήση τους (ρόδες, λαβές, μπουζί και λουιά).
- 2) Γεννήτριες που έχουν υποστεί ζημίες από τη μη συμμόρφωση με τις οδηγίες του κατασκευαστή.
- 3) Γεννήτριες με ελλιπή συντήρηση ή φροντίδα.
- 4) Βλάβες από υπέρβαση του μέγιστου φορτίου ή της μέγιστης διάρκειας συνεχόμενης λειτουργίας με βάση τις προδιαγραφές κάθε μοντέλου, όπως αναγράφονται στο εγχειρίδιο χρήσης.
- 5) Γεννήτριες που έχουν δοθεί χωρίς επιβάρυνση.
- 6) Αποθήκευση του μηχανήματος για μεγάλο διάστημα με καύσιμο.
- 7) Βλάβη που προήλθε από λανθασμένη συναρμολόγηση ή κακή εγκατάσταση.
- 8) Βλάβη που προέρχεται από λάθος μίξη καύσιμου με λάδι.
- 9) Βλάβη που οφείλεται σε κακής ποιότητας καύσιμο ή λιπαντικό.
- 10) Βλάβη από πλημμελή καθαρισμό του μηχανήματος.
- 11) Γεννήτριες που έχουν υποστεί τροποποιήσεις – αλλαγές ή έχουν ανοιχτεί από μη εξουσιοδοτημένο συνεργείο.
- 12) Γεννήτριες που χρησιμοποιούνται για νοικίαση.

Η εγγύηση καλύπτει αποκλειστικά τη δωρεάν αντικατάσταση του εξαρτήματος που έχει κατασκευαστικό ελάττωμα ή αστοχία υλικού. Σε περίπτωση έλλειψης ανταλλακτικού η εταιρεία διατηρεί το δικαίωμα αντικατάστασης του μηχανήματος με άλλο αντίστοιχο μοντέλο. Μετά τη διεκπεραίωση της εγγύησης ενός μηχανήματος, η εγγύηση δεν επιμηκύνεται ούτε ανανεώνεται. Τα ανταλλακτικά ή οι γεννήτριες τα οποία αντικαθίστανται παραμένουν στην κατοχή της εταιρείας μας. Άλλες απαιτήσεις, εκτός από αυτές που αναφέρονται σε αυτό το έντυπο εγγύησης επισκευής των μηχανημάτων, δεν ισχύουν. Για την εγγύηση αυτή ισχύει το ελληνικό δίκαιο.

EN

The generators have been manufactured according to strict standards, set by our company, which are aligned with the respective European quality standards. The generators are provided with a warranty period of 24 months for non-professional use and 12 months for professional use. The warranty is valid from the date of purchase of the product. Proof of the warranty right is the purchase document of the generator (retail receipt or invoice). Under no circumstances shall the company cover the relevant cost of spare parts and respective required working hours unless a copy of the purchase document is presented. In case the repair has to be done by our service department the cost of transportation (to and from) is entirely borne by the sender (client). The generators must be sent for repair to the company or to an authorized workshop in the appropriate way and means of transport.

WARRANTY EXEMPTIONS AND RESTRICTIONS:

- 1) Spare parts that wear out naturally as a consequence of being used (wheels, handles, spark plugs etc.).
- 2) Generators damaged as a result of non-compliance with the instructions of the manufacturer.
- 3) Generators poorly maintained.
- 4) Damages as a result of exceeding the maximum load or maximum duration of continuous operation according to the specifications of each generator type, as presented in the instruction manual.
- 5) Generators given to third entities free of charge.
- 6) Storing the generator for a long time with fuel.
- 7) Damage as a result of mistaken assembly or bad maintenance.
- 8) Damage as a result of mistaken mixing of fuel with oil.
- 9) Damage as a result of poor quality of fuel or lubricant.
- 10) Damage as a result of not cleaning the generator as required.
- 11) Generators that have been modified or disassembled by unauthorized personnel.
- 12) Generators used for rent.

The warranty covers only the free of charge replacement of the component that presents a manufacturing defect or material failure. In case of lack of a specific spare part the company reserves the right to replace the generator with another of the same kind. After all warranty procedures have been concluded, the warranty period of a generator shall not be extended or renewed. The spare parts or tools that are replaced remain in the possession of our company. Requirements, other than those mentioned in this warranty form, regarding repairing a generator or damage thereof, do not apply. Greek law and relative regulations apply to this warranty.

FR

Les générateurs ont été fabriqués selon des normes strictes, établies par notre société et se sont alignées sur les normes de qualité européennes respectives. Les générateurs sont fournis avec une période de garantie de 24 mois pour une utilisation non professionnelle et 12 mois pour une utilisation professionnelle. La garantie est valable à partir de la date d'achat du produit. La preuve du droit à la garantie est le document d'achat du générateur (ticket de caisse ou facture). En aucun cas, la société ne couvrira le coût des pièces de rechange et des heures de travail nécessaires si une copie du document d'achat n'est pas présentée. Si la réparation doit être effectuée par notre service après-vente, les frais de transport (aller et retour) sont entièrement à la charge de l'expéditeur (client). Les générateurs doivent être envoyés pour réparation à l'entreprise ou à un atelier agréé de la manière et avec le moyen de transport appropriés.

EXEMPTIONS ET RESTRICTIONS DE GARANTIE :

- 1) Les pièces de rechange qui s'usent naturellement suite à l'utilisation (roues, poignées, bougies d'allumage, etc.).
- 2) Générateurs endommagés à la suite du non-respect des instructions du fabricant.
- 3) Générateurs mal entretenus.
- 4) Dommages résultant du dépassement de la charge maximale ou de la durée maximale de fonctionnement continu selon les spécifications de chaque type de générateur, telles que présentées dans le manuel d'instructions.
- 5) Générateurs donnés à des tiers à titre gratuit.
- 6) Stockage du générateur pendant une longue période avec du carburant.
- 7) Dommages résultant d'un montage erroné ou d'un mauvais entretien.
- 8) Dommages résultant d'un mélange erroné de carburant et d'huile.
- 9) Dommages dus à la mauvaise qualité du carburant ou du lubrifiant.
- 10) Dommages résultant d'un nettoyage insuffisant du générateur.
- 11) Générateurs qui ont été modifiés ou démontés par du personnel non autorisé.
- 12) Générateurs utilisés pour la location.

La garantie couvre uniquement le remplacement gratuit du composant qui présente un défaut de fabrication ou une défaillance matérielle. En cas d'absence d'une pièce de rechange spécifique, la société se réserve le droit de remplacer le générateur par un autre du même type. Après la conclusion de toutes les procédures de garantie, la période de garantie d'un générateur ne sera pas prolongée ou renouvelée. Les pièces de rechange ou les outils qui sont remplacés restent en possession de notre société. Les exigences, autres que celles mentionnées dans ce formulaire de garantie, concernant la réparation d'un générateur ou de ses dommages, ne sont pas applicables. La loi grecque et ses règlements s'appliquent à cette garantie.

IT

I generatori sono stati fabbricati secondo gli standard rigorosi, stabiliti dalla nostra azienda, che sono allineati con i rispettivi standard di qualità europei. I generatori sono forniti con un periodo di garanzia di 24 mesi per uso non professionale e 12 mesi per uso professionale. La garanzia è valida dalla data di acquisto del prodotto. La prova del diritto di garanzia è il documento di acquisto del generatore (scontrino o fattura). In nessun caso la società coprirà il relativo costo dei pezzi di ricambio e delle rispettive ore di lavoro necessarie se non viene presentata una copia del documento di acquisto. Nel caso in cui la riparazione debba essere effettuata dal nostro servizio di assistenza, il costo del trasporto (da e per) è interamente a carico del mittente (cliente). I generatori devono essere inviati per la riparazione all'azienda o ad un'officina autorizzata nel modo e nel mezzo di trasporto appropriato.

ESENZIONI E RESTRIZIONI DELLA GARANZIA:

- 1) Pezzi di ricambio che si usurano naturalmente come conseguenza dell'uso (ruote, maniglie, candele ecc.).
- 2) Generatori danneggiati a causa del mancato rispetto delle istruzioni del produttore.
- 3) Generatori sottoposti a scarsa manutenzione.
- 4) Danni causati dal superamento del carico massimo o della durata massima di funzionamento continuo secondo le specifiche di ogni tipo di generatore, come presentato nel manuale di istruzioni.
- 5) Generatori ceduti a terzi a titolo gratuito.
- 6) Conservazione del generatore per un lungo periodo con il carburante.
- 7) Danni causati da un montaggio errato o da una cattiva manutenzione.
- 8) Danni causati da un'errata miscelazione del carburante con l'olio.
- 9) Danni causati dalla cattiva qualità del carburante o del lubrificante.
- 10) Danni causati dalla mancata pulizia del generatore come richiesto.
- 11) Generatori che sono stati modificati o smontati da personale non autorizzato.
- 12) Generatori usati per il noleggio.

La garanzia copre solo la sostituzione gratuita del componente che presenta un difetto di fabbricazione o di materiale. In caso di mancanza di un pezzo di ricambio specifico l'azienda si riserva il diritto di sostituire l'utensile pneumatico con un altro dello stesso tipo. Una volta concluse tutte le procedure di garanzia, il periodo di garanzia della macchina non potrà essere esteso o rinnovato. I pezzi di ricambio o gli utensili che vengono sostituiti rimangono in possesso della nostra azienda. I requisiti, diversi da quelli menzionati in questo modulo di garanzia, riguardanti la riparazione di un utensile o il suo danneggiamento, non sono applicabili. La legge greca e i relativi regolamenti si applicano a questa garanzia.

AL

Gjeneratorët janë prodhuar sipas standardeve strikte, të vendosura nga kompania jonë, të cilat janë në përputhje me standardet përkatëse evropiane të cilësisë. Gjeneratorët janë siguruar me një periudhë garancie prej 24 muajsh për përdorim jo-profesional dhe 12 muaj për përdorim profesional. Garancia është e vlefshme nga data e blerjes së produktit. Prova e të drejtës së garancisë është dokumenti i blerjes së gjeneratorit (faturë ose faturë me pakicë). Në asnjë rrethanë ndërmarrja nuk mbulon koston përkatëse të pjesëve të këmbimit dhe orarin përkatës të kërkuar të punës, përveç kur është paraqitur një kopje e dokumentit të blerjes. Në rast se riparimi duhet të bëhet nga departamenti ynë i shërbimit kostoja e transportit (për dhe nga) është tërësisht e mbajtur nga dërguesi (klienti). Gjeneratorët duhet të dërgohen për riparim në ndërmarrje ose në një punishte të autorizuar në mënyrën dhe mjetet e duhura të transportit.

PËRJASHTIMET DHE KUFIZIMET E GARANCISË:

- 1) Pjesët rezervë që përdoren në mënyrë natyrale si pasojë e përdorur (rrota, doreza, priza të ndezura etj.).
- 2) Gjeneratorët e dëmtuar si rezultat i mosrespektimit të udhëzimeve të prodhuesit.
- 3) Gjeneratorët nuk mirëmbahet.
- 4) Dëmtimet si rezultat i tejkalimit të ngarkesës maksimale ose kohëzgjatjes maksimale të funksionimit të vazhdueshëm sipas specifikimeve të çdo lloji gjeneratori, siç paraqitet në manualin e udhëzimeve.
- 5) Gjeneratorët që u jepen enteve të treta pa pagesë.
- 6) Ruajtja e gjeneratorit për një kohë të gjatë me karburant.
- 7) Dëmtimi si rezultat i montimit të gabuar ose mirëmbajtjes së keqe.
- 8) Dëmtimi si pasojë e përzjerjes së gabuar të karburantit me naftë.
- 9) Dëmtimi si rezultat i cilësisë së dobët të karburantit ose lubrifikantit.
- 10) Dëmtimi si pasojë e mospastimit të gjeneratorit sipas nevojës.
- 11) Gjeneratorët që janë modifikuar ose çmontuar nga personeli i paautorizuar.
- 12) Gjeneratorët përdoren për qira.

Garancia mbulon vetëm zëvendësimin pa pagesë të komponentit që paraqet një defekt prodhues ose dështim material. Në rast të mungesës së një pjese rezervë specifike kompania rezervon të drejtën për të zëvendësuar gjeneratorin me një tjetër të të njëjtit lloj. Pasi të jenë përfunduar të gjitha procedurat e garancisë, periudha e garancisë së një gjeneratori nuk do të zgjatet ose të rinovohet. Pjesët e këmbimit ose mjetet që zëvendësohen mbeten në zotërim të kompanisë sonë. Kërkesat, përveç atyre të përmendura në këtë formë garancie, në lidhje me riparimin e një gjeneratori ose dëmtimi të tij, nuk zbatohen. Ligji grek dhe rregullat relative zbatohen për këtë garancia.

SRB

Generatori se proizvode prema strogim standardima koje je postavila naša kompanija a koji su usklađeni sa odgovarajućim evropskim standardima kvaliteta. Za generatore je obezbeđen garantni rok od 24 meseca za neprofesionalnu upotrebu i 12 meseca za profesionalnu upotrebu. Garancija važi od dana kupovine proizvoda. Dokaz za pravo na garanciju je dokument o kupovini alata (maloprodajni račun ili faktura). Ni pod kojim okolnostima preduzeće neće pokriti relevantne troškove rezervnih delova i potrebno odgovarajuće radno vreme ako se ne predoči kopija dokumenta o kupovini. U slučaju da popravku treba da uradi naš servis, troškove transporta (do i od) u potpunosti snosi pošiljalac (klijent). Generatori za popravku se šalju u firmu gde su kupljeni ili u ovlašćeni servis i to tako da budu prikladno upakovani za transport.

IUZECI I OGRANIČENJA GARANCIJE:

- 1) Komponente koje se normalno troše od svoje upotrebe (točkovi, ručke, svećice, itd).
- 2) Generatori koji su oštećeni nepoštovanjem uputstva proizvođača.
- 3) Generatori koji su neadekvatno održavani.
- 4) Oštećenja od prekoračenja maksimalnog opterećenja ili maksimalnog trajanja neprekidnog rada na osnovu specifikacija svakog modela, kako je navedeno u uputstvu za korišćenje.
- 5) Generatori su dati trećim licima bez naknade.
- 6) Skladištenje mašine sa gorivom na duže vreme.
- 7) Oštećenja koja su rezultat nepravilne montaže ili loše instalacije.
- 8) Oštećenja koja nastaju usled nepravilnog mešanja goriva i ulja.
- 9) Oštećenje usled lošeg kvaliteta goriva ili maziva.
- 10) Oštećenja usled nepravilnog čišćenja mašine.
- 11) Generatori koji su pretrpeli modifikacije - izmene ili su otvoreni od neovlašćenog osoblja.
- 12) Generatori koji se koriste za iznajmljivanje

Garancija pokriva samo besplatnu zamenu komponente koja ima fabričku grešku ili materijalne nedostatke. U slučaju nedostatka određenog rezervnog dela, kompanija zadržava pravo da zameni generator drugim iste vrste. Nakon što su svi garantni postupci završeni, garantni rok mašine se ne može produžavati ili obnavljati. Rezervni delovi ili generatori koji su zamenjeni ostaju u posedu naše kompanije. Zahtevi, osim onih navedenih u ovom obrascu garancije, u vezi sa popravkom generatora ili njegovim oštećenjem ne važe. Na ovu garanciju se primenjuju grčki zakoni i odgovarajući propisi.

EN

WARRANTY

This appliance is a quality product. It was designed in compliance with current technical standards and made carefully using normal, good quality materials. The warranty period is 24 months for non-professional use and 12 months for professional use and commences on the date of purchase, which can be verified by the receipt, invoice or delivery note. During this warranty period all functional errors, which, despite the careful treatment described in our operating manual, are verifiably due to material flaws, will be rectified by our after-sales service staff. The warranty takes the form that defective parts will be repaired or replaced with perfect parts free of charge at our discretion. Replaced parts will become our property. Repair work or the replacement of individual parts will not extend the warranty period nor will it result in a new warranty period being commenced for the appliance. No separate warranty period will commence for spare parts that may be used. We cannot offer a warranty for damage and defects on appliances or their parts caused by the use of excessive force, improper treatment and servicing. This also applies for failures to comply with the operating manual and the installation or spare and accessory parts that are not included in our range of products. In the event of interference with or modifications to the appliance by unauthorized persons, the warranty will be rendered void. Damages that are attributable to improper handling, over loading, or natural wear and tear are excluded from the guarantee. Damages caused by the manufacturer or by a material defect will be corrected at no charge by repair or by providing spare parts. The prerequisite is that the equipment is handed over assembled, and complete with the proof of sale and guarantee. For a guarantee claim, only use the original packaging. That way, we can guarantee quick and smooth guarantee processing. Please send us the appliances post-paid or request a Freeway sticker. Unfortunately we will be unable to accept appliances that are not postpaid. The warranty does not cover parts that are subject to natural wear and tear. If you wish to make a warranty claim, report faults or order spare parts or accessories, please contact the after-sales center: Subject to change without prior notice.

DE

GARANTIE

Dieses Gerät ist ein Qualitätsprodukt. Es wurde gemäß den aktuellen technischen Standards entworfen und sorgfältig mit normalen, hochwertigen Materialien hergestellt. Die Garantiezeit beträgt 24 Monate bei nicht-professioneller Nutzung und 12 Monate bei professioneller Nutzung und beginnt mit dem Kaufdatum, was anhand von Quittung, Rechnung oder Lieferschein überprüft werden kann. Während dieser Garantiezeit werden alle Funktionsfehler, die trotz der in unserer Bedienungsanleitung beschriebenen sorgfältigen Behandlung nachweislich auf Materialfehler zurückzuführen sind, von unseren Kundendienstmitarbeitern behoben. Die Garantie besteht in der Form, dass defekte Teile nach unserem Ermessen kostenlos repariert oder durch einwandfreie Teile ersetzt werden. Ersetzte Teile werden unser Eigentum. Reparaturarbeiten oder der Austausch einzelner Teile verlängern die Garantiezeit nicht und führen nicht zu einer neuen Garantiezeit für das Gerät. Für eventuell verbrauchte Ersatzteile beginnt keine gesonderte Gewährleistungsfrist. Wir können keine Garantie für Schäden und Mängel an Geräten oder deren Teilen geben, die durch übermäßige Gewaltanwendung, unsachgemäße Behandlung und Wartung verursacht wurden. Dies gilt auch für die Nichtbeachtung der Bedienungsanleitung und der Montage- oder Ersatz- und Zubehörteile, die nicht in unserem Sortiment enthalten sind. Bei Eingriffen in die Änderung durch unbefugte Personen am Gerät erlischt die Garantie. Schäden, die auf unsachgemäße Behandlung, Überlastung oder natürliche Abnutzung zurückzuführen sind, sind von der Garantie ausgeschlossen. Schäden, die vom Hersteller oder durch einen Materialfehler verursacht werden, werden durch Reparatur oder Ersatzteillieferung kostenlos behoben. Voraussetzung ist, dass das Gerät zusammen mit dem Verkaufsbeleg und der Garantie zusammengebaut übergeben wird. Verwenden Sie für einen Garantieanspruch nur die Originalverpackung. Auf diese Weise können wir eine schnelle und reibungslose Garantieabwicklung gewährleisten. Bitte schicken Sie uns die Geräte im Nachhinein oder fordern Sie einen Freeway-Aufkleber an. Geräte, die nicht nachbezahlt werden, können wir leider nicht akzeptieren. Die Garantie erstreckt sich nicht auf Teile, die einem natürlichen Verschleiß unterliegen. Wenn Sie einen Garantieanspruch geltend machen, Fehler melden oder Ersatzteile oder Zubehör bestellen möchten, wenden Sie sich bitte an das After-Sales-Center: Betreff ohne vorherige Ankündigung zu ändern.

FR

GARANTIE

Cet appareil est un produit de qualité. Il a été conçu conformément aux normes techniques en vigueur et fabriqué avec soin à l'aide de matériaux usuels et de qualité. La période de garantie est de 24 mois pour une utilisation non professionnelle et 12 mois pour une utilisation professionnelle et débute à la date d'achat. Elle peut être vérifiée sur le reçu, la facture ou le bon de livraison. Pendant cette période de garantie, toutes les erreurs de fonctionnement qui, malgré le traitement minutieux décrit dans notre manuel d'utilisation, sont dues à des défauts matériels, seront corrigées par notre service après-vente. La garantie prend la forme que les pièces défectueuses seront réparées ou remplacées par des pièces parfaites gratuitement à notre discrétion. Les pièces remplacées deviendront notre propriété. Les travaux de réparation ou le remplacement de pièces individuelles ne prolongeront pas la période de garantie et n'entraîneront pas le début d'une nouvelle période de garantie pour l'appareil. Aucune période de garantie séparée ne commencera pour les pièces de rechange susceptibles d'être utilisées. Nous ne pouvons pas offrir de garantie pour les dommages et les défauts des appareils ou de leurs pièces causés par l'utilisation d'une force excessive, un traitement ou un entretien inapproprié. Ceci s'applique également aux cas de non-respect du manuel d'utilisation et de l'installation ou des pièces détachées et accessoires non compris dans notre gamme de produits. En cas d'interférence avec des modifications apportées à l'appareil par des personnes non autorisées, la garantie sera annulée. Les dommages résultant d'une mauvaise manipulation, d'un chargement excessif ou d'une usure naturelle sont exclus de la garantie. Les dommages causés par le fabricant ou par un défaut matériel seront corrigés gratuitement par la réparation ou par la fourniture de pièces de rechange. La condition préalable est que le matériel soit remis assemblé et accompagné de la preuve de vente et de la garantie. Pour une demande de garantie, utilisez uniquement l'emballage d'origine. De cette manière, nous pouvons garantir un traitement rapide et sans heurts des garanties. S'il vous plaît envoyez-nous les appareils post-payés ou demandez un autocollant Freeway. Malheureusement, nous ne pourrions pas accepter les appareils non post-payés. La garantie ne couvre pas les pièces soumises à une usure naturelle. Si vous souhaitez faire une demande de garantie, signaler un défaut ou commander des pièces de rechange ou des accessoires, veuillez contacter le service après-vente : Sujet à modification sans préavis.

ESP

GARANTÍA

Este aparato es un producto de calidad. Fue diseñado de acuerdo con las normas técnicas actuales y se hizo con cuidado utilizando materiales normales y de buena calidad. El período de garantía es de 24 meses para uso no profesional y de 12 meses para uso profesional y comienza en la fecha de compra, que puede verificarse mediante el recibo, la factura o la nota de entrega. Durante este período de garantía, todos los errores funcionales que, a pesar del tratamiento cuidadoso que se describen en nuestro manual de operación, son verificables debido a fallas materiales, serán corregidos por nuestro personal de servicio postventa. La garantía adquiere la forma de que las piezas defectuosas se repararán o reemplazarán con piezas perfectas de forma gratuita a nuestra discreción. Las partes reemplazadas se convertirán en nuestra propiedad. Los trabajos de reparación o el reemplazo de piezas individuales no ampliarán el período de garantía, no dará lugar a que se comience un nuevo período de garantía para el aparato. No se iniciará ningún período de garantía por separado para las piezas de repuesto que puedan ser utilizadas. No podemos ofrecer una garantía por daños y defectos en los aparatos o sus partes causados por el uso excesivo de la fuerza, el tratamiento y el servicio incorrectos. Esto también se aplica a las fallas en el cumplimiento del manual de operación y la instalación o piezas de repuesto y accesorios que no están incluidos en nuestra gama de productos. En caso de interferencia con modificaciones al aparato por parte de personas no autorizadas, la garantía quedará anulada. Los daños que son atribuibles a un manejo inadecuado, sobrecarga o desgaste natural están excluidos de la garantía. Los daños causados por el fabricante o por un defecto de material se corregirán sin costo alguno por reparación o proporcionando piezas de repuesto. El requisito previo es que el equipo se entregue ensamblado y se complete con el comprobante de venta y garantía. Para una reclamación de garantía, utilice únicamente el embalaje original. De esta manera, podemos garantizar un rápido y suave procesamiento de garantías. Por favor, envíenos los electrodomésticos con pospago o solicite una etiqueta de Freeway. Lamentablemente, no podremos aceptar aparatos que no sean de pospago. La garantía no cubre las piezas que están sujetas a desgaste natural. Si desea realizar un reclamo de garantía, informar fallas o solicitar piezas de repuesto o accesorios, comuníquese con el centro de postventa: Sujeto a cambios sin previo aviso.

IT

GARANZIA

Questo apparecchio è un prodotto di qualità. È stato progettato in conformità con le attuali norme tecniche e realizzato con attenzione utilizzando materiali normali di buona qualità. Il periodo di garanzia è di 24 mesi per uso non professionale e di 12 mesi per uso professionale e decorre dalla data di acquisto, che può essere verificata tramite ricevuta, fattura o bolla di consegna. Durante questo periodo di garanzia tutti gli errori funzionali, che, nonostante l'accurato trattamento descritto nel nostro manuale operativo, sono verificabili a causa di difetti dei materiali, verranno risolti dal nostro personale di assistenza post-vendita. La garanzia assume la forma che le parti difettose saranno riparate o sostituite con parti perfette gratuitamente a nostra discrezione. Le parti sostituite diventeranno di nostra proprietà. I lavori di riparazione o la sostituzione di singole parti non prolungheranno il periodo di garanzia, poiché non si verificherà un nuovo periodo di garanzia per l'apparecchio. Non inizierà alcun periodo di garanzia separato per i pezzi di ricambio che possono essere utilizzati. Non possiamo offrire una garanzia per danni e difetti su apparecchi o loro parti causati dall'uso di forza eccessiva, trattamento e manutenzione inadeguati. Ciò vale anche per il mancato rispetto del manuale operativo e delle parti di installazione o di ricambio e accessori non inclusi nella nostra gamma di prodotti. In caso di interferenza con modifiche all'apparecchio da parte di persone non autorizzate, la garanzia sarà invalidata. Sono esclusi dalla garanzia i danni riconducibili a uso improprio, sovraccarico o usura naturale. I danni causati dal produttore o da un difetto materiale verranno corretti gratuitamente mediante riparazione o fornitura di pezzi di ricambio. Il presupposto è che l'attrezzatura sia consegnata assemblata e completa con la prova di vendita e garanzia. Per una richiesta di garanzia, utilizzare solo la confezione originale. In questo modo, possiamo garantire un'elaborazione della garanzia rapida e agevole. Vi preghiamo di inviarcì gli elettrodomestici post-pagamento o richiedere un adesivo Freeway. Purtroppo non saremo in grado di accettare apparecchi che non sono postpagati. La garanzia non copre parti soggette a usura naturale. Se si desidera presentare una richiesta di intervento in garanzia, segnalare guasti o ordinare pezzi di ricambio o accessori, contattare il centro assistenza: Soggetto a modifiche senza preavviso.

SLO

GARANCIJA

Ta aprava je kakovosten izdelek. Zasnovan je bil v skladu z veljavnimi tehničnimi standardi in skrbno izdelan z običajnimi, kakovostnimi materiali. Garancijsko obdobje je 24 mesecev za neprofesionalno uporabo in 12 mesecev za profesionalno uporabo in se začne na dan nakupa, ki ga je mogoče preveriti s potrdilom o prejemu, računom ali dobavnico. V času garancijskega roka bodo vse funkcionalne napake, ki so kljub skrbni obdelavi, opisani v naših navodilih za uporabo, preverljive zaradi materialnih napak, odpravile naše servisno osebje. Garancija prevzame obliko, da bodo okvarjeni deli po lastni presoji brezplačno popravljene ali zamenjane z brezhibnimi deli. Zamenjani deli bodo postali naša last. Popravila ali zamenjava posameznih delov ne podaljšujejo garancijskega roka, dokler ne začne veljati nova garancijska doba za napravo. Za rezervne dele, ki se lahko pojavijo, se ne bo začelo ločeno garancijsko obdobje. Ne moremo ponuditi garancije za poškodbe in napake na napravah ali njihovih delih zaradi uporabe prekomerne sile, nepravilne obdelave in servisiranja. To velja tudi za neupoštevanje navodil za uporabo in namestitve ali rezervnih delov in dodatkov, ki niso vključeni v našo paleto izdelkov. V primeru motenj v napravi s strani nepooblaščenih oseb, se garancija razveljavi. Poškodbe, ki so posledica nepravilnega ravnanja, obremenitve ali naravne obrabe, so izključene iz garancije. Poškodbe, ki jih povzročijo proizvajalec ali materialna napaka, se bodo popravile ali popravile z zagotavljanjem rezervnih delov. Predpogoj je, da se oprema preda sestavljena in skupaj z dokazilom o prodaji in garancijo. Za garancijski zahtevek uporabite samo originalno embalažo. Tako lahko zagotovimo hitro in gladko obdelavo garancij. Prosimo, pošljite nam naprave po plačilu ali zahtevajte nalepko za Freeway. Na žalost ne bomo mogli sprejeti naprav, ki niso postpaid. Garancija ne zajema delov, ki so predmet naravne obrabe. Če želite vložiti zahtevek za garancijo, prijaviti napake ali naročiti nadomestne dele ali dodatno opremo, se obrnite na prodajni center: Pridržujemo si pravico do sprememb brez predhodnega obvestila.

MLT

GARANZIJA

Dan l-apparat huwa prodott ta 'kwalità. Kienet imfassla f'konformità mal-istandards tekniċi attwali u saret b'attenzjoni bl-użu ta 'materjali normali u ta' kwalità tajba. Il-perjodu tal-garanzija huwa ta '24 xahar għal użu mhux professjonali u 12-il xahar għall-użu professjonali u jibda fid-data tax-xiri, li jista' jiġi vverifikat bir-riċevuta, fattura jew nota tal-kunsinna. Matul dan il perjodu ta 'garanzija l-iżbalji funzjonali kollha, li, minkejja t-trattament bir-reqq deskritt fil-manwal operattiv tagħna, huma verifikabbli minħabba difetti materjali, se jiġu kkoreġuti mill-istaff tagħna tas-servizz ta' wara l-bejgħ. Il-garanzija tiegħu l-forma li partijiet difettużi se jissewewew jew jiġu sostitwiti bi partijiet perfetti bla ħlas fid-diskreżjoni tagħna. Partijiet mibdula jsiru proprjetà tagħna. Ix-xogħol ta 'tiswija jew is-sostituzzjoni ta' partijiet individwali ma jestendux il-perjodu ta 'garanzija mhux se jirriżulta f'li jibda perjodu ġdid ta' garanzija għall-apparat. Ma jibda l-ebda perjodu ta 'garanzija separat għal spare parts li jistgħu jiġu ted. Ma nistgħux noffru garanzija għal ħsara u difetti fuq l-apparat jew il-partijiet tagħhom ikkawżati mill-użu ta 'forza eċċessiva, trattament mhux xieraq u manutenzjoni. Dan japplika wkoll għal nuqqasijiet ta 'konformità mal-manwal tat-thaddim u l-installazzjoni jew partijiet ta' rikambju u aċċessorji li mhumiex inkluzi fil-firxa ta 'prodotti tagħna. Fil-każ ta 'interferenza ma' modifiki fl-apparat minn persuni mhux awtorizzati, il-garanzija ssir nulla. Ħsarat li huma attribwiti għal immaniġġjar hażin, tagħbija żejda, jew xedd u kedd naturali huma esklużi mill-garanzija. Danni kkawżati mill-manifattur jew minn difett materjali se jiġu kkoreġuti mingħajr ħlas permezz ta 'tiswija jew billi jiġu pprovduti spare parts. Il-pre-rekwiżit huwa li t-tagħmir jiġi mġhoddi immuntat, u komplut bil-prova tal-bejgħ u l-garanzija. Għal talba ta 'garanzija, uża biss l-imballaġġ originali. B'dan il-mod, nistgħu niggarantixxu proċessar ta 'garanzija malajr u bla xkiel. Jekk jogħġbok ibgħatilna l-appliances post-paid jew itlob stiker tal-Freeway. Sfortunatament ma nkunux nistgħu naċċettaw apparat li ma jithallasx wara. Il-garanzija ma tkoprix partijiet li huma soġġetti għal ilbies u kedd naturali. Jekk tixtieq tagħmel talba għall-garanzija, irrapporta ħsarat jew tordna spare parts jew aċċessorji, jekk jogħġbok ikkuntatt ja ċ-ċentru ta 'wara l-bejgħ: Soġġett għal bidla mingħajr avviż minn qabel.

SK

ZÁRUKA

Tento spotřebič je kvalitní výrobek. Bol navrhnutý v súlade s platnými technickými normami a opatrne používal bežné a kvalitné materiály. Záručná doba je 24 mesiacov na neprofesionálne použitie a 12 mesiacov na profesionálne použitie a začína plynúť dátumom nákupu, ktorý je možné overiť potvrdením, faktúrou alebo dodacím listom. Počas tejto záručnej lehoty všetky funkčné chyby, ktoré napriek starostlivej úprave popísanej v našom návode na obsluhu sú overiteľné z dôvodu materiálnych nedostatkov, opravia naši pracovníci popredajného servisu. Záruka má formu, že vadné časti budú opravené alebo nahradené perfektnými dielmi bezplatne podľa nášho uváženia. Nahradené diely sa stanú našimi vlastnosťami. Opravné práce alebo výmena jednotlivých dielov predĺženie záručnej lehoty nevedie k vzniku novej záručnej lehoty pre spotrebič. Za náhradné diely, ktoré môžu byť dodané, sa nezačína samostatná záručná lehota. Nemôžeme ponúknuť záruku na poškodenie a poškodenie spotrebičov alebo ich častí spôsobené nadmernou silou, nesprávnou obsluhou a servisom. Platí to aj pre poruchy v súlade s návodom na obsluhu a inštaláciou alebo náhradnými dielmi a príslušenstvom, ktoré nie sú súčasťou našej ponuky. V prípade zásahu do modifikácie spotrebiča neoprávnenými osobami sa záruka stane neplatnou. Škody, ktoré sú spôsobené nesprávnou manipuláciou, nadmerným zaťažením alebo prirodzeným opotrebovaním, sú z záruky vylúčené. Škody spôsobené výrobcom alebo chybou materiálu budú opravené bezplatne opravou alebo poskytnutím náhradných dielov. Predpokladom je, že zariadenie je odovzdané a kompletné s dokladom o predaji a zárukou. Pokiaľ ide o nárok na záruku, použite iba pôvodný obal. Týmto spôsobom môžeme zaručiť rýchle a plynulé spracovanie záruky. Pošlite nám, prosím, spotrebiče, ktoré ste už zaplatili, alebo požiadajte o nálepku Freeway. Bohužiaľ nebudeme môcť prijať zariadenia, ktoré nie sú vyplatené. Záruka sa nevzťahuje na časti, ktoré sú vystavené prirodzenému opotrebovaniu. Ak chcete požiadať o záruku, oznámiť chyby alebo objednať náhradné diely alebo príslušenstvo, obráťte sa na uvedené stredisko popredajného servisu: Podliehajú zmenám bez predchádzajúceho upozornenia.

BG

ГАРАНЦИЯ

Този уред е качествен продукт. Той е проектиран в съответствие с действащите технически стандарти и е направен внимателно при използване на нормални, качествени материали. Гаранционният срок е 24 месеца за непрофесионално ползване и 12 месеца за професионална употреба и започва да тече от датата на покупката, която може да бъде потвърдена с квитанция, фактура или документ за доставка. По време на този гаранционен период всички функционални грешки, които, въпреки внимателното третиране, описано в нашето ръководство за експлоатация, са проверими поради материални недостатъци, ще бъдат отстранени от нашия сервизен персонал. Гаранцията приема формата, в която дефектните части ще бъдат ремонтирани или заменени с перфектни части безплатно по наше усмотрение. Подменените части ще станат наша собственост. Ремонтните работи или подмяната на отделни части няма да удължат гаранционния срок, без това да доведе до започване на нов гаранционен период за уреда. За резервни части, които могат да бъдат поставени, няма да започне отделен гаранционен срок. Не можем да предложим гаранция за повреди и дефекти на уредите или техните части, причинени от използването на прекомерна сила, неправилно третиране и обслужване. Това важи и за неспазване на ръководството за експлоатация и инсталацията, както и резервни и допълнителни части, които не са включени в нашата гама от продукти. В случай на намеса в модификации на уреда от неупълномощени лица, гаранцията ще бъде премахната. Щети, които се дължат на неправилно боравене, натоварване или естествено износване, са изключени от гаранцията. Щети, причинени от производителя или от дефект на материала, ще бъдат поправени без заплащане чрез ремонт или чрез предоставяне на резервни части. Предпоставка е оборудването да се съгласява и да се допълни с доказателство за продажба и гаранция. За гаранционна претенция използвайте само оригиналната опаковка. По този начин можем да гарантираме бърза и гладка обработка на гаранциите. Моля, изпратете ни уредите след плащане или заявете стикер на Freeway. За съжаление няма да можем да приемем уреди, които не са с абонамент. Гаранцията не покрива части, които са обект на естествено износване. Ако желаете да направите гаранционна претенция, да съобщите за неизправности или да поръчате резервни части или аксесоари, моля свържете се с центъра за поддръжка: Подлежи на промяна без предизвестие.

RO

GAARANȚIE

Acest aparat este un produs de calitate. A fost proiectat în conformitate cu standardele tehnice actuale și a făcut cu atenție materiale normale, de bună calitate. Perioada de garanție este de 24 de luni pentru uz neprofesionist și de 12 luni pentru uz profesional și începe la data cumpărării, care poate fi verificată prin chitanță, factură sau buletin de livrare. În timpul acestei perioade de garanție, toate erorile funcționale, care, în ciuda tratamentului atent descris în manualul nostru de utilizare, sunt verifiabile din cauza defectelor materiale, vor fi reparate de personalul nostru de service post-vânzare. Garanția ia forma faptului că piesele defecte vor fi reparate sau înlocuite cu piese perfecte gratuit, la discreția noastră. Piesele înlocuite vor deveni proprietatea noastră. Lucrările de reparații sau înlocuirea pieselor individuale nu vor prelunge perioada de garanție, deoarece nu vor duce la începerea unei noi perioade de garanție pentru aparat. Nu se va începe nici o perioadă de garanție separată pentru piesele de schimb care pot fi incluse. Nu putem oferi o garanție pentru defecțiunile și defectele aparatelor sau ale pieselor acestora cauzate de utilizarea forței excesive, tratarea necorespunzătoare și întreținerea. Acest lucru se aplică și în caz de nerespectare a manualului de utilizare și a pieselor de instalare sau de rezervă și accesorii care nu sunt incluse în gama noastră de produse. În caz de interferență cu mod-uri care au fost aduse aparatului de către persoane neautorizate, garanția va fi anulată. Daunele care pot fi atribuite manipulării necorespunzătoare, supraîncălzirii sau uzurii naturale sunt excluse din garanție. Deteriorările cauzate de producător sau de un defect material vor fi reparate gratuit, prin reparații sau prin furnizarea de piese de schimb. Condiția prealabilă este ca echipamentul să fi fost predat în asamblare și să fi fost completat cu dovada vânzării și a garanției. Pentru o cerere de garanție, utilizați numai ambalajul original. În acest fel, putem garanta procesarea rapidă și fără probleme a garanției. Trimiteți-ne aparatele post-pachet sau solicitați un autocolant Freeway. Din păcate, nu vom putea accepta dispozitive care nu sunt postpaid. Garanția nu acoperă piese care sunt supuse uzurii naturale. Dacă doriți să solicitați o garanție, să semnalați defecțiuni sau să comandați piese de schimb sau accesorii, vă rugăm să contactați centrul de asistență tehnică: Pot fi modificate fără a fi înlocuite.

NMK

GAARANCIJA

Oвој уред е квалитетен производ. Дизајниран е во согласност со тековните технички стандарди и направен е внимателно со употреба на нормални, квалитетни материјали. Гарантниот период е 24 месеци за непрофесионална употреба и 12 месеци за професионална употреба и започнува на датумот на купување, што може да се потврди со потврда, фактура или испратница. За време на овој гарантен период, сите функционални грешки, кои, и покрај внимателниот третман опишан во нашето упатство за работа, се проверливи поради материјални недостатоци, ќе бидат поправени од нашиот персонал по продажбата. Гаранцијата има форма дека неисправните делови ќе бидат поправени или заменети со совршени делови бесплатно по наша дискреција. Заменетите делови ќе станат наша сопственост. Работата за поправка или замената на поединечни делови нема да го продолжи гарантниот период и нема да резултира со започнување на нов гарантен период за апаратот. Нема да започне посебен гарантен период за резервните делови што може да се тераат. Не можеме да понудиме гаранција за оштетувања и дефекти на апаратите или нивните делови предизвикани од употреба на прекумерна сила, несоодветен третман и сервисирање. Ова исто така важи и за неусогласеност со упатството за работа и инсталацијата или резервните и дополнителните делови кои не се вклучени во нашата палета на производи. Во случај на мешање на модификации на апаратот од страна на неовластени лица, гаранцијата ќе се поништи. Штетите што се припишуваат на неправилно ракување, прекумерно оптоварување или природно абеење се исклучени од гаранцијата. Штетите предизвикани од производителот или од материјален дефект ќе се коригираат бесплатно со поправка или со обезбедување резервни делови. Предуслов е опремата да биде предадена склопена, и комплетна со доказ за продажба и гаранција. За гаранција, користете го само оригиналното пакување. На тој начин, можеме да гарантираме брза и непречена обработка на гаранциите. Ве молиме испратете ни ги апаратите пост-пејд или побарајте налепница за автопат. За жал, нема да можеме да прифатиме апарати што не се постпејд. Гаранцијата не опфаќа делови кои се предмет на природно абеење и кинење. Доколку сакате да поднесете барање за гаранција, да пријавите дефекти или да нарачате резервни делови или додатоци, ве молиме контактирајте го постпродажниот центар: Може да се промени без претходна најава.

HUN

GAARANCIJA

Ez a készülék minőségi termék. Úgy tervezték, hogy megfeleljen a jelenlegi műszaki szabványoknak, és gondosan, normál, jó minőségű anyagokkal készült. A jótállási idő nem professzionális használat esetén 24 hónap, szakmai használat esetén 12 hónap, és a vásárlás napján kezdődik, amelyet a kézhezvétellel, a számla vagy a kézbesítési értesítés igazolhat. A garanciaidő alatt minden olyan funkcionális hiba, amely az üzemeltetési utasításunkban leírt gondos kezelés ellenére bizonyíthatóan az anyagi hibák miatt következik be, a vevőszolgálatunk javítja. A garancia olyan formája, hogy a hibás alkatrészek javítása vagy cseréje a tökéletes alkatrészekkel ingyenes. A cserélt részek tulajdonunk lesz. A javítási munkák vagy az egyes részek cseréje nem hosszabbítja meg a jótállási időszakot, és nem eredményez új garanciaidő megkezdését a készülék számára. Nincs külön garanciaidő a pótalkatrészek esetén. Nem nyújtunk garanciát a készülékek vagy alkatrészeik károsodására és hibáira a túlzott erő, a helytelen kezelés és a karbantartás miatt. Ez vonatkozik az üzemeltetési utasítás és a telepítés, illetve a tartálék és tartozék alkatrészeinek meg nem felelésére is, amelyek nem tartoznak a termékínálatunkba. Abban az esetben, ha a készülék jogosulatlan személy általi módosításai zavarják, a garancia érvényét veszti. A nem megfelelő kezelés, a terhelés vagy a természetes kopás okozta károk nem tartoznak a garancia hatálya alá. A gyártó vagy az anyaghiba által okozott károkat a javítás vagy a pótalkatrészek beszerzése nélkül kijavítják. Az előfeltétel az, hogy a berendezést összeszerelték, és az értékesítés és a garancia igazolásával kiegészüljön. A garancia igényléséhez csak az eredeti csomagolást használja. Így garantálhatjuk a gyors és zökkenőmentes garanciafeldolgozást. Kérjük, küldje el nekünk a készüléket utólag fizetett vagy kérjen Freeway matricát. Sajnos nem tudjuk elfogadni a nem utólag fizetett készülékeket. A garancia nem terjed ki a természetes kopásnak kitett alkatrészekre. Ha garanciális igényt kíván nyújtani, hibákat jelenteni vagy pótalkatrészeket vagy tartozékokat rendelni, kérjük, vegye fel a kapcsolatot az alábbi értékesítési központtal: Előzetes értesítés nélkül változhat.

POL

GWARANCJA

To urządzenie jest produktem wysokiej jakości. Został zaprojektowany zgodnie z aktualnymi standardami technicznymi i wykonany starannie przy użyciu zwykłych, dobrej jakości materiałów. Okres gwarancji wynosi 24 miesiące w przypadku użytku nieprofesjonalnego i 12 miesięcy w przypadku użytku profesjonalnego i rozpoczyna się w dniu zakupu, który można zweryfikować za pomocą paragonu, faktury lub dowodu dostawy. W okresie gwarancji wszystkie błędy funkcjonalne, które pomimo starannego traktowania opisanego w naszej instrukcji obsługi, są weryfikowalne przez wady materiałowe, zostaną naprawione przez nasz personel obsługi posprzedażnej. Gwarancja ma formę, w której wadliwe części zostaną naprawione lub wymienione na części zamiennie bezpłatnie według naszego uznania. Wymienione części staną się naszą własnością. Naprawa lub wymiana pojedynczych części nie przedłuży okresu gwarancji, nie spowoduje to rozpoczęcia nowego okresu gwarancyjnego dla urządzenia. Nie rozpocznie się oddzielny okres gwarancji na części zamiennie, które mogą być używane. Nie możemy zaoferować gwarancji na uszkodzenia i usterki urządzeń lub ich części spowodowane użytkowaniem nadmiernej siły, niewłaściwego traktowania i serwisowania. Dotyczy to również nieprzestrzegania instrukcji obsługi i instalacji lub części zamiennych i akcesoriów, które nie są zawarte w naszej ofercie produktów. W przypadku ingerencji w modyfikacje urządzenia przez osoby nieuprawnione, gwarancja zostanie unieważniona. Szkody, które można przypisać niewłaściwej obsłudze, nadmiernemu obciążeniu lub naturalnemu zużyciu, są wyłączone z gwarancji. Uszkodzenia spowodowane przez producenta lub wadę materiałową zostaną naprawione bezpłatnie przez naprawę lub przez dostarczenie części zamiennych. Warunkiem wstępnym jest przekazanie sprzętu w komplecie wraz z dowodem sprzedaży i gwarancją. W przypadku reklamacji należy używać tylko oryginalnego opakowania. W ten sposób możemy zagwarantować szybkie i płynne przetwarzanie gwarancji. Prześlij nam urządzenia post-paid lub zamów naklejkę na autostradę. Niestety nie będziemy mogli akceptować urządzeń, które nie są opłacane z dołu. Gwarancja nie obejmuje części ulegających naturalnemu zużyciu. Jeśli chcesz zgłosić rozszczenie gwarancyjne, zgłoś usterki lub zamówić części zamiennie lub akcesoria, skontaktuj się z następującym centrum: Zastrzega się możliwość zmian bez uprzedzenia.

ALB

GARANCIA

Kjo pajisje është një produkt cilësor. Washtë hartuar në përputhje me standardet aktuale teknike dhe është bërë me kujdes duke përdorur materiale normale, me cilësi të mirë. Periudha e garancisë është 24 muaj për përdorim jo profesional dhe 12 muaj për përdorim profesional dhe fillon në datën e blerjes, e cila mund të vërtetohet me faturën, faturën ose dorëzimin. Gjatë kësaj periudhe garancie, të gjitha gabimet funksionale, të cilat, përkundër trajtimit të kujdesshëm të përkthuar në manualin tonë të funksionimit, janë verifikueshëm për shkak të metave të materialit, do të korrigjohen nga stafi ynë i shërbimit pas shitjes. Garancia merr formën që pjesët e dëmtuara do të riparohen ose zëvendësohen me pjesët e përsosura falas, sipas gjykimit tonë. Pjesët e zëvendësuara do të bëhen pronë jonë. Puna e riparimit ose zëvendësimit i pjesëve individuale nuk do të zgjasë periudhën e garancisë, por nuk do të rezultojë në fillimin e një periudhe të re garancie për pajisjen. Asnjë periudhë e veçantë e garancisë nuk do të fillojë për pjesët rezervë që mund të merren. Ne nuk mund të ofrojmë një garanci për dëmtimin dhe defektet e pajisjeve ose pjesëve të tyre të shaktuara nga përdorimi i forcës së tepërt, trajtimit dhe shërbimit i pahijshëm. Kjo gjithashtu vlen për dështimet në përputhje me manualin e funksionimit dhe instalimin ose pjesët rezervë dhe aksesorë që nuk përfshihen në gamën tonë të produkteve. Në rast ndërhyrjeje në modifikimet e pajisjes nga persona të paautorizuar, garancia do të hiqet. Dëmet që mund t'i atribuohen trajtimit të pahijshëm, ngarkimit të tepërt, ose konsumit natyror, përjashtohen nga garancia. Dëmet e shaktuara nga prodhuesi ose nga një defekt i materialit do të korrigjohen pa pagesë me riparim ose duke siguruar pjesë këmbimi. Parakushti është që pajisjet të dorëzohen të montuara, dhe të kompletuara me provën e shitjes dhe garancisë. Për një kërkesë garancie, përdorni vetëm paketimin origjinal. Në atë mënyrë, ne mund të garantojmë përpunim të shpejtë dhe të qetë të garancisë. Ju lutemi na dërgoni pajisjet me postë të paguar ose kërkoni një afishe autostradë. Për fat të keq, ne nuk do të jemi në gjendje të pranohim pajisje që nuk janë me kontratë. Garancia nuk përfshin pjesë që i nënshtrohen konsumit natyror. Nëse dëshironi të bëni një kërkesë për garanci, të raportoni gabime ose të porosisni pjesë rezervë ose pajisje, ju lutemi kontaktoni qendrën pas shitjes. Subjekti për të ndryshuar pa njoim paraprak.

HR

JAMSTVO

Ovaj je uređaj kvalitetan proizvod. Dizajniran je u skladu s trenutnim tehničkim standardima i izrađen je pažljivo koristeći normalne, kvalitetne materijale. Garancijsko razdoblje je 24 mjeseca za neprofesionalnu upotrebu i 12 mjeseci za profesionalnu uporabu i započinje datumom kupnje, što se može potvrditi potvrdom primitka, računa ili dostavnice. Tijekom ovog jamstvenog razdoblja sve će funkcionalne pogreške, koje su unatoč pažljivom postupanju opisanom u našem priručniku za upotrebu provjerljivo zbog materijalnih nedostataka, otkloniti od strane našeg servisnog osoblja. Jamstvo ima oblik da će se oštećeni dijelovi besplatno popraviti ili zamijeniti savršeni dijelovima, po našem nahođenju. Zamijenjeni dijelovi postat će naše vlasništvo. Popravak ili zamjena pojedinih dijelova neće produžiti jamstveno razdoblje, jer neće rezultirati novim jamstvenim rokom za uređaj. Neće započeti zasebni jamstveni rok za rezervne dijelove koji se mogu trošiti. Ne možemo pružiti jamstvo za oštećenja i oštećenja uređaja ili njihovih dijelova uzrokovanih prekomjernom silom, nepravilnim postupanjem i servisiranjem. To se također odnosi i na neusklađivanje s uputama za uporabu i instalacijskim ili rezervnim i pomoćnim dijelovima koji nisu uključeni u naš asortiman proizvoda. U slučaju ometanja neovlaštenih osoba na izmjenama uređaja, jamstvo će se poništiti. Oštećenja koja se mogu pripisati nepravilnom rukovanju, preopterećenju ili prirodnom habanju isključena su iz jamstva. Štete uzrokovane proizvođačem ili oštećenjem materijala ispravit će se besplatnim popravkom ili osiguravanjem rezervnih dijelova. Predviđet je da se oprema preda u sastavu, zajedno s dokazom o prodaji i garancijom. Za garancijski zahtjev koristite samo originalno pakiranje. Na taj način možemo jamčiti brzu i glatku obradu jamstava. Pošaljite nam uređaje naknadno ili zatražite najbolje na autoputu. Nažalost, nećemo biti u mogućnosti prihvatiti uređaje koji nisu pretplaćeni. Jamstvo ne obuhvaća dijelove koji su podložni prirodnom habanju. Ako želite podnijeti zahtjev za jamstvom, prijavite kvarove ili naručite rezervne dijelove ili pribor, molimo kontakt prodajni centar: Podložno promjenama bez prethodne najave.

SRB

ГAРАНЦИЈА

Ovaj aparat je kvalitetan proizvod. Dizajniran je u skladu sa trenutnim tehničkim standardima i rađen pažljivo koristeći normalne, kvalitetne materijale. Garantni rok je 24 meseca. Garantni rok je 24 meseca za neprofesionalno korišćenje i 12 meseci za profesionalnu upotrebu i započinje danom kupovine, što se može verifikovati primaњem, fakturom ili otpremnicom. Tokom ovog garantnog perioda, sve funkcionalne greške koje se, uprkos pažljivom postupanju opisanom u našem uputstvu za upotrebu, verovatno mogu proveriti zbog materijalnih nedostataka, otkloniće od strane našeg servisnog osoblja. Garancija dobija oblik da će se neispravni delovi popraviti ili zameniti savršeni delovima besplatno po našem nahođenju. Zameњeni delovi postaće naše vlasništvo. Popravci ili zameњa pojedinih delova neће продужити гарантни рок јер неће резултирати новим гаранцијским роком за апарат. Неће почети посебан гарантни рок за резервне делове који се могу напунити. Не можемо пружити гаранцију за оштећења и оштећења уређаја или њихових делова настали прекомерном силом, неправилним третманом и сервисирањем. Ово се такође односи и на непоштовање упутства за употребу и инсталационих или резервних и помоћних делова који нису обухваћени нашим асортиманом производа. У случају ометања модификација уређаја од стране неовлашћених особа, гаранција ће се поништити. Оштећења која се могу приписати неправилном руковању, преоптерећењу или природном хабању су искључена из гаранције. Оштећења настала од стране произвођача или оштећења материјала исправљаће се или поправљањем резервних делова бесплатно. Предуслов је да се опрема преда у саставу, заједно са доказом о продаји и гаранцијом. За захтев о гаранцији користите само оригинално паковање. На тај начин можемо гарантовати брзу и глатку обраду гаранција. Пошаљите нам уређаје накнадно или затражите налепницу са аутопута. Нажалост, нећемо бити у могућности да прихватимо уређаје који нису плаћени. Гаранција не покрива делове који су изложени природном хабању. Ако желите да поднесете захтев за гаранцијом, пријавите грешке или наручите резервне делове или додатну опрему, молимо контактирајте доњи продајни: Подложно променама без претходне најаве.

